

SODILOR

Référentiel



**FABRICATION
FRANÇAISE**

Dispositifs de sécurité, mobiliers et aménagements durables

www.Sodilor.fr

V26_A1.2

SÉCURITÉ ROUTIÈRE
BORNES KILOMÉTRIQUES

RÉSEAU ROUTIER
INNOVATION
BUREAU D'ÉTUDES
DÉVELOPPEMENT DURABLE
FLUIDITÉ

PROPRETÉ & AMÉNAGEMENTS
AMÉLIORATION

DISPOSITIFS DE SÉCURITÉ
MOBILIER URBAIN

SERVICES
PROXIMITÉ

RÉFÉRENT FRANÇAIS

PRODUITS DE CHANTIER
SIGNALISATION
GESTION DE LA VITESSE

INDUSTRIE

FABRICANT FRANÇAIS

QUALITÉ

PLASTIQUE RECYCLÉ

SUR-MESURE

STATIONNEMENT

BALISES & GUIDAGE

MOBILIER URBAIN

RECYCLAGE

ÉCONOMIE CIRCULAIRE

REVALORISATION

NOS FAMILLES DE PRODUITS

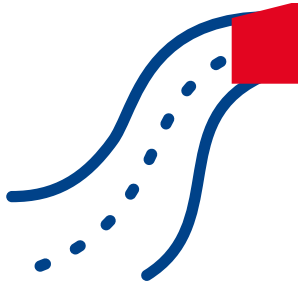

Équipements de la route

Aménagements urbains et péri-urbains

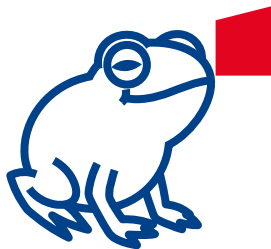
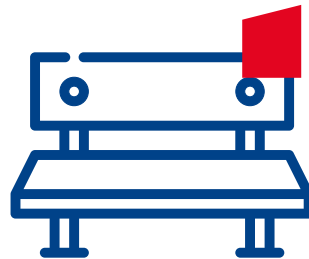

Dispositifs de protection autour de la route

TÉLÉCHARGER LA DERNIÈRE VERSION DU CATALOGUE

Depuis sa sortie, ce catalogue a subi des modifications.
Pour découvrir la dernière version à jour,
flashez ce code



ou rendez-vous sur
www.sodilor.fr



L'ENTREPRISE

60%

**Du tonnage commercialisé
est de la matière recyclée**

50

**Personnes
à votre service**

4 000

**Références à
son catalogue**

+50

**Années
d'expérience**

10 000

m² de stockage

8

**Commerciaux en France
& à l'export**



RESEAU COMMERCIAL

Nos commerciaux sont vos interlocuteurs,
pour tous renseignements ou demande de devis **contactez-les !**



DIRECTEUR COMMERCIAL
Olivier LE BRUN
Tél. 06 09 36 32 76
olivier.le-brun@sodilor.fr



Secteur NORD-IDF
Géraldine ROHOU
Tél. 06 69 64 90 37
geraldine.rohou@sodilor.fr



Secteur CENTRE-IDF
Ophélie LOPES
Tél. 06 09 36 40 99
ophelie.lopes@sodilor.fr



Secteur NORD-OUEST
Raphaël COURANT
Tél. 06 09 36 32 80
raphael.courant@sodilor.fr



Secteur SUD-OUEST
Bertrand VIAL
Tél. 06 09 36 41 03
bertrand.vial@sodilor.fr



Secteur SUD
Sabrina BENIDDER
Tél. 06 09 36 31 33
sabrina.benidder@sodilor.fr



EXPORT/ HORS SECTEUR
Fabien LANTOURNE
Tél. 07 60 68 65 54
fabien.lantourne@sodilor.fr

Une question, un projet ?

Contactez-nous :

 **+ 33 3 87 98 25 88**

 **service.commercial@sodilor.fr**

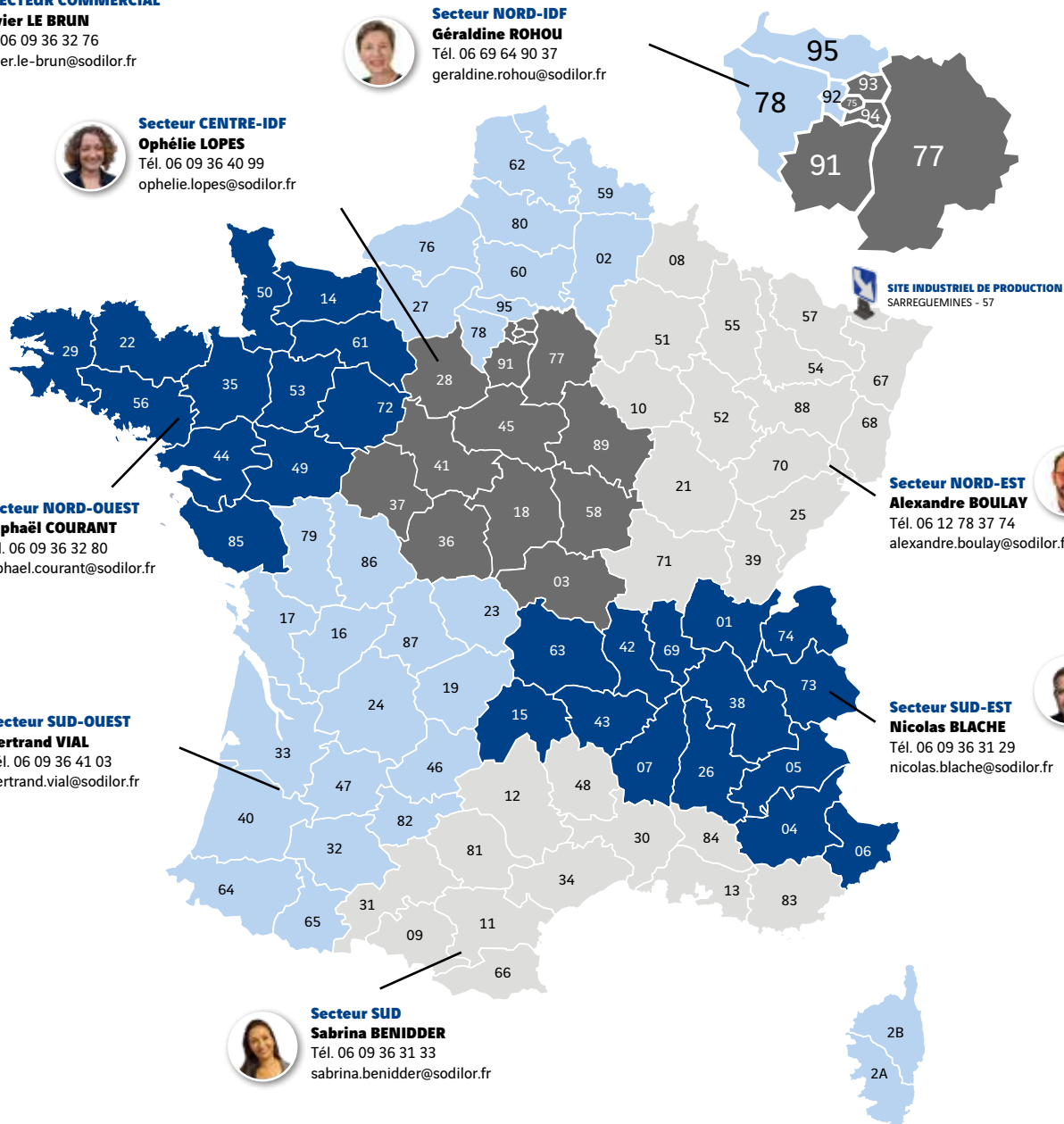

Sodilor
Parc industriel sud Z.I. Neuwald
18 rue René François Jolly
57200 Sarreguemines

L'OUTIL INDUSTRIEL

Sodilor investit 3% de son CA chaque année dans l'amélioration de son outil industriel et des conditions de travail afférentes.

Conserver un outil industriel performant en France tout en garantissant la sécurité de nos collaborateurs est notre crédo depuis maintenant 50 ans.

C'est pourquoi nous cherchons dès que possible à ré-internaliser la valeur ajoutée.

Sur notre site de Sarreguemines, nous pouvons ainsi nous appuyer sur :

- Un atelier d'injection thermoplastique composé de 3 presses, de 1300T à 220T
- Une ligne d'extrusion
- Des postes d'assemblage par soudeuse ultrasons ou miroirs chauffants et par fixation mécanique (rivet, vis)
- Un atelier de gravure de bornes
- Un atelier d'application des films rétro réfléchissants et des décors
- Un atelier de menuiserie dédié au plastique recyclé



NOS ENGAGEMENTS

Sodilor s'engage sur des thématiques fortes pour ses employés, ses clients et ses partenaires. Sodilor a ainsi à cœur d'être exemplaire sur des valeurs environnementales et sociales et implique ses collaborateurs dans ses démarches d'amélioration.

Engagement qualité

Sodilor s'engage à produire et à fournir à ses clients des produits de qualité en conformité avec les normes françaises et européennes, notamment pour les produits de la route.

À toutes les étapes de vente, de production et de conception de nos produits, chaque collaborateur de l'entreprise met 100 % de ses capacités en œuvre pour obtenir une satisfaction pleine et entière auprès des différents publics de l'entreprise.

Forte d'une certification ISO 9001 et de synergies entre tous les services de l'entreprise, Sodilor attache une grande importance à une gestion réactive et proactive des risques de non-conformités.

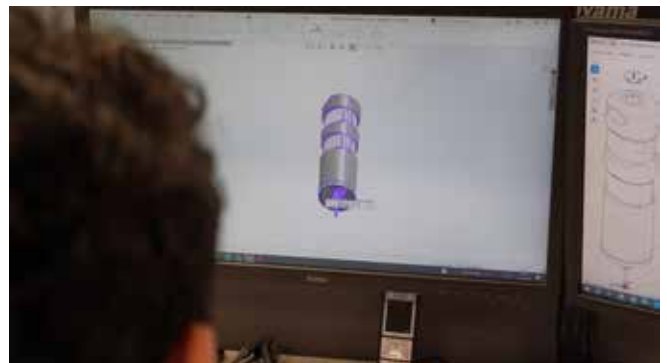

Engagement social

Dans une démarche de responsabilité sociétale, nous agissons en faveur de la protection de la santé et de la sécurité de nos collaborateurs(trices) en nous appuyant sur un système de management certifié ISO 45001 depuis 2010, et une culture de prévention partagée.

Nous contribuons au développement de l'emploi et des compétences en promouvant la mixité, l'égalité professionnelle, la formation continue (3% de la masse salariale par an) et l'insertion de jeunes aux parcours diversifiés.

Enfin, nos activités s'inscrivent dans une logique de gouvernance éthique, fondée sur l'intégrité, l'exemplarité et le respect de standards élevés, dans l'ensemble des relations entreprises avec nos parties prenantes.

Bien entendu, notre engagement environnemental - fondé sur une démarche concrète, mesurable et alignée avec nos ambitions en matière de climat, de préservation des milieux naturels et d'économie circulaire - n'est pas oublié et est détaillé dans la page ci-contre.



Est-ce que “respect de l’environnement” et “fabrication plastique” sont compatibles ?

Chez Sodilor, où nous nous efforçons de mettre en œuvre des solutions innovantes afin de limiter au maximum l’impact de nos produits sur l’environnement, en partant de leur conception jusqu’à leur fin de vie en passant par leur fabrication, la réponse est OUI !

Notre certification ISO 14001 en est la preuve.

Bien avant que le plastique ne soit considéré comme une source de pollution à grande échelle, Sodilor a été l’un des premiers à distribuer en France, à l’aube des années 2000, des aménagements urbains réalisés 100% à partir de déchets plastiques post-consommation. Aujourd’hui, ce sont pas moins de 1 200 références que nous proposons dans cette famille de produit.

Conscient du rôle que nous avons à apporter sur cette thématique, chaque nouveau produit développé l’a été en intégrant les principes d’éco-conception :

- produits empilables pour réduire les coûts de transport comme le Musoir 2000 Universel,
- réduction des poids matière comme pour la pale K5C,
- substitution de matière première par des matières recyclées et/ou recyclables comme pour nos pales Plot-Guide à base de plastique végétal
- modification du design pour une fabrication moins énergivore comme pour nos nouvelles balises J1/J3.

Pour la fabrication des balises routières, nous transformons 600 T de plastique par an sur notre site de Sarreguemines et encore autant chez nos sous-traitants industriels pour nos produits propres. À 90 %, nous utilisons des polyoléfinés (PE et PP) qui sont les matières les plus facilement recyclables.

Rien que sur notre site de Sarreguemines, nous n’émettons aucun déchet plastique. En effet, tous nos rebuts de production sont broyés et réutilisés en fabrication.

Nous transformons également 1 000 T / an de déchets plastiques post-consommation (chutes de câbles électriques en PVC et sachets agricoles / industriels en PE) pour réaliser tous nos produits de lestage.

Nous travaillons en partenariat avec des « Revalorisateurs Plasturgistes » afin de pouvoir collecter et revaloriser nos produits en fin de vie chez nos clients. Cet engagement tripartite entre nos clients, les professionnels des filières de revalorisation et Sodilor s’inscrit dans notre volonté commune de préservation des ressources et de l’environnement.

Nous œuvrons également à la création de nouvelles filières de revalorisation spécifiques aux équipements de la route en plastique. Notre objectif à court terme est de pouvoir recycler nos produits en fin de vie sans tri, ni lavage.

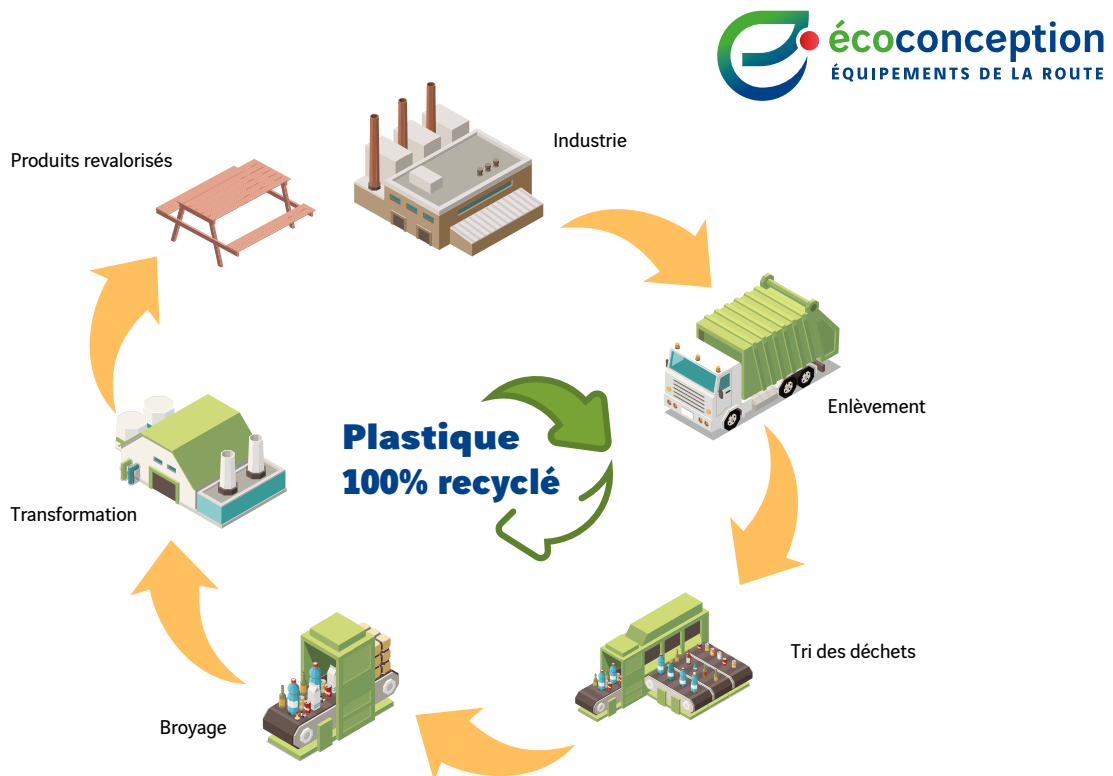



LE BUREAU D'ÉTUDES



Véritable outil industriel, le bureau d'études Sodilor a pour mission de donner vie à vos projets. Intégrant des ressources spécialisées en ingénierie, le bureau d'études peut imaginer vos produits sur-mesure.

UNE OFFRE DE SERVICES DE SPÉCIALISTES

Pour chaque projet de fabrication sur-mesure, le bureau d'études est en mesure de fournir toute une gamme de services pour servir et développer au mieux une solution adaptée aux besoins de ses clients.

Notre bureau d'études est spécialisé en ingénierie, en infrastructure routière, en aménagement urbain et rural. Suivant le cahier des charges du dossier, les contraintes de l'environnement d'implantation, le bureau d'études peut réaliser :

✓ Étude & audit

- Études de projet
- Aide à décision, étude de faisabilité
- Conception et dimensionnement
- Études et plans d'exécution

✓ Conception graphique

CAO, Animation 3D, prototype 3D

✓ Design spécifique

Réalisation de projets personnalisés sur-mesure

1 DÉTECTION D'UN BESOIN, RÉALISATION DE CROQUIS



2 CAO, MAQUETTE 3D ET COMPOSITION COMPLÈTE DU PROJET



3 RÉALISATION DU PROJET DANS L'ATELIER & TESTS DU PRODUIT



4 LANCEMENT DU PRODUIT SUR LE MARCHÉ





 **SODILOR**

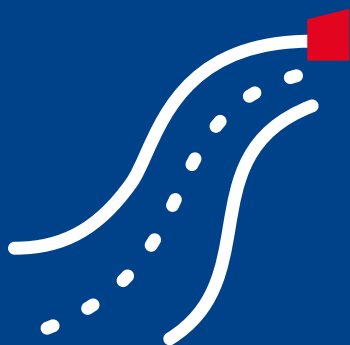

BALISES & GUIDAGE

Balises J1 & J3	P. 13
Balises autorelevables J4/J5	P. 14
Délinéateurs J6	P. 16
Balises J11 & J12	P. 18
Balises J13	P. 21
Musoirs J14	P. 25
Plots-guides	P. 28
Plots de route	P. 30
Réflecteurs & jalonneurs	P. 32

BALISES DE VIRAGE & D'INTERSECTION - J1/J3

Les balises sont des dispositifs implantés pour guider les usagers ou leur signaler un risque particulier, ponctuel ou linéaire, sur un itinéraire.

En septembre 2020, la norme **NF P 98-585** caractérise les balises de virage et d'intersection.

Les balises J1 et J3 sont munies d'un dispositif rétro réfléchissant ayant la forme d'une bande de (200 +/- 10) mm de hauteur. La partie supérieure de cette bande est placée à (300 +/- 10) mm du sommet de la balise.

• Implantation :

Les balises J1 sont implantées en extérieur du virage en limite extérieure de la zone de récupération.

Deux balises sont implantées dans le prolongement des axes des voies, ce qui détermine l'intervalle constant entre toutes les balises. Toutefois, cet intervalle ne pourra pas être inférieur à 8 m. Les balises J1 doivent couvrir l'ensemble du bord extérieur de la courbe. Deux ou trois balises sont disposées en plus, sur chacune des lignes droites, de part et d'autre du virage.

• Neige :

Dans les sections fréquemment enneigées, la partie de la balise située au-dessus de la bande rétro réfléchissante peut être de couleur rouge (cf. art. 41-2). La balise est alors dénommée J1bis et ses règles d'implantation sont identiques à celles de la balise J1.

Les balises J3, hors agglomération, doivent être implantées en l'absence d'îlot séparateur sur la route prioritaire ou dans les carrefours à priorité à droite. Toutefois, en présence de signalisation de direction de position visible, il n'est pas nécessaire de mettre en place les balises J3 sur la ou les branches concernées du carrefour. En agglomération, elle est facultative et son usage doit rester exceptionnel.

Extrait de l'ISIR - Article 9-2. - 1ère partie

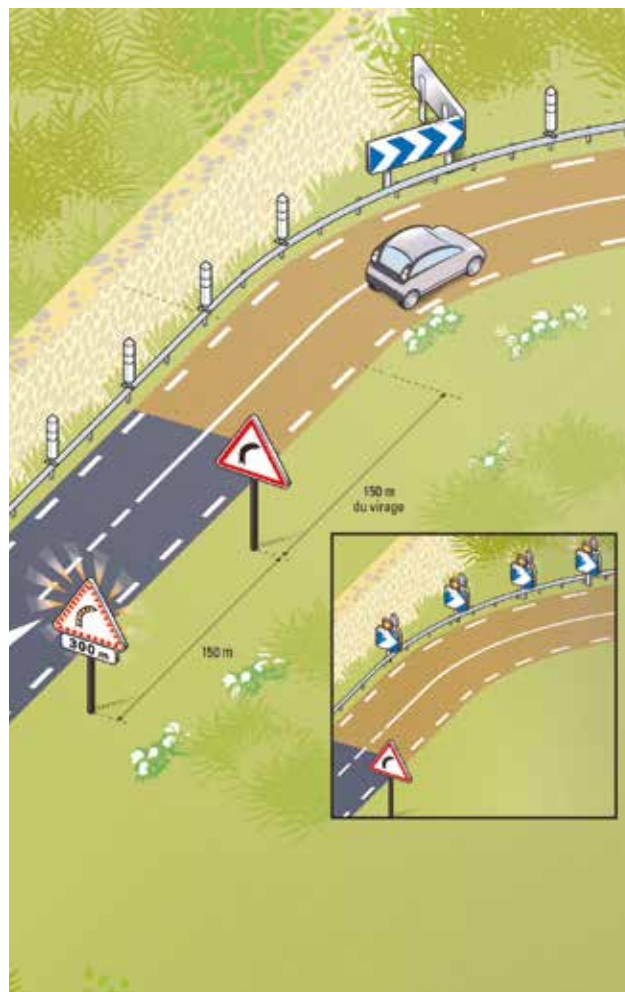

• **Espacement minimum** entre 2 balises J1 = 8 m.

• **4 balises J1 au moins sont visibles simultanément** dans le champ visuel.

• 2 ou 3 balises **sont implantées avant l'entrée et après la sortie** de la courbe.

• Si l'itinéraire est équipé de **délinéateurs J6**, les balises **J1 sont remplacées par les J6**.

• Une série de virages est signalée par les panneaux **A1c** ou **A1d** + **panneau M2** en remplacement du **A1a** ou **A1b**.

• Les **balises J4** ont pour objet de compléter (J4 multichevrons) ou de remplacer (J4 monochevrons) les **balises J1**, lorsque le renforcement de l'alerte est nécessaire; les **J4** monochevron peuvent être équipées d'un **feu R1**.

Voir schéma ci-dessus.

Extrait de l'ISIR - Article 9-2 et 27. - 1ère et 2e partie



■ **Nouveau chapeau clipsé et riveté en matière biosourcée (coquille Saint Jacques) pour une empreinte carbone réduite**

■ **Rivets en plastique 100 % recyclable**

■ **Balise 100 % recyclable**

■ **Grande tenue dans le temps grâce à sa fabrication**

■ **Socle réalisé à 100 % avec les déchets plastiques industriels de Sodilor**

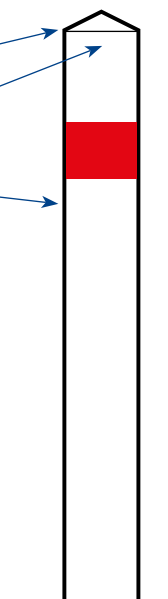

BALISES DE VIRAGE J1 & D'INTERSECTION J3

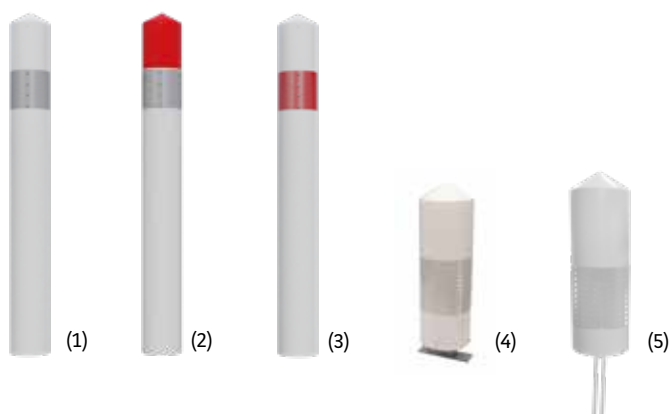

- Hauteur: 800 - 1600 - 1800 mm
- Diamètre: 200 mm
- Épaisseur de paroi: 4 mm
- Poids: 3,8 kg
- Matière: PEHD
- Film: Rétro réfléchissant classe 2 (blanc ou rouge)
- Collier sur feuillard plastique



■ **Changement de process:**
La mise en place du chapeau est maintenant clipsé + riveté afin de supprimer la machine de soudure, très énergivore, et d'améliorer l'impact environnemental de nos balises

■ **Remplacement des rivets métalliques par des rivets plastiques, 100% recyclables**

LES AVANTAGES

- Nouveau chapeau en matière biosourcée (Coquille Saint Jacques) pour une empreinte carbone réduite
- Teintées dans la masse, protection anti UV assurée
- Balises J1 et J3 conformes à la norme NF P 98 585
- Installation simple et rapide
- 100% recyclable
- Balises J1 et J3 sur glissières métalliques adaptables sur glissières normes NF et CE

ACCESSOIRES



Nouveaux colliers sur feuillard plastique 100% recyclables

(4) (5)

	H 1600 mm	H 1800 mm	H 800 mm (corps + fixation)	
	Montage sur socle	Montage sur socle	Sur glissière béton	Sur glissière métallique
Balise sans collier	14P60030101034	14P60030101035	14P60030101039	14P60030101038
J1 avec collier blanc cl2 (1)	14P60030101023	14P60030101024	14P60030101041	14P60030101040
J3 avec collier rouge cl2 (3)	14P60030101025	14P60030101026	14P60030101043	14P60030101042
J1 neige sans collier	14P60030101032	14P60030101033	14P60030101045	14P60030101044
J1 neige avec collier blanc cl2 (2)	14P60030101028	14P60030101029	14P60030101047	14P60030101046
J3 neige avec collier rouge cl2	14P60030101030	14P60030101031	14P60030101049	14P60030101048
Balise avec collier bleu cl2	14P60030101036	14P60030101037	14P60030101051	14P60030101050

Socle J1/J3 plastique	14P60030106000
Collier plastique 200 mm blanc cl2	14P60010101009
Collier plastique 200 mm rouge cl2	14P60010101010
Rivet plastique	14P05600107008

BALISES AUTORELEVABLES

Réglementation:

Balises J5

La balise J5 a pour objet de signaler le nez d'un îlot séparateur ou l'origine d'un terre-plein séparant deux courants de sens de circulation opposés.

Elle améliore la perception éloignée de l'îlot, de jour comme de nuit. Elle peut être utilisée en remplacement des panneaux de prescription si l'îlot est précédé par une ligne continue.

Implantation:

La hauteur d'implantation de la balise J5 est de 1m (du sol au bord inférieur de la balise). Elle peut être adaptée afin de tenir compte des circonstances locales (visibilité, masque à la circulation, gabarit de véhicules, etc.).

Extrait de l'IISR - Article 9-2. - 1ère partie



PANNEAU SOUPLE-S



Articulation souple haute technicité:

- Longueur: 200 mm
- Largeur: 160 mm
- Hauteur: 190 mm
- Poids: 1,9 kg
- Matière: polyuréthane
- Équipé d'un rétro-rélecteur à bille de verre

Panneau de signalisation:

- Panneau carré: 350 mm / 500 mm / 700 mm
- Panneau rond: 450 mm / 650 mm
- Panneau Hexagone: 400 mm / 600 mm
- Matière: polycarbonate 6 mm
- Film: Rétro réfléchissant classe 2 simple face ou double face

Fixation:

- Tire-fond
- Support 80x40
- Fixation murale nous consulter
- Kit 4 tire-fonds et chevilles inclus



		350 1F J5 flèche D	14P60030103113
J5		500 1F J5 flèche D	14P60030103115
		700 1F J5 flèche D	14P60030103121
B21-1		Ø450 1F B21-1	14P60030103107
		Ø650 1F B21-1	14P60030103118
B21-2		Ø450 1F B21-2	14P60030103108
		Ø650 1F B21-2	14P60030103117
B21-a1		Ø450 1F B21-a1	14P60030103109
		Ø650 1F B21-a1	14P60030103119
B21-a2		Ø450 1F B21-a2	14P60030103110
		Ø650 1F B21-a2	14P60030103120
J4		350 1F J4 flèche D	14P60030103111
		350 1F J4 flèche G	14P60030103112
Musoir		350 1F Musoir	14P60030103114
		500 1F Musoir	14P60030103116
AB4		400 1F AB4	14P60030103123
		600 1F AB4	14P60030103124
		Support fixation 80x40 + écrou + rondelle	14P60010106004



LES AVANTAGES

- **Panneau autorelevable: Redressement et repositionnement après chocs de véhicules**
- **Forme en S unique lui conférant une flexibilité dans tous les sens, y compris en torsion**
- **Maintenance aisée: Remplacement possible de plaque**
- **Tous décors possibles sur plaque simple et double face**
- **Trois types de fixations possibles: tire-fonds, platine 80x40 et fixation murale**

BALISES AUTORELEVABLES

CAISSONS SOUPLES

- Rond: 450 - 650 mm
- Carré: 350 - 500 - 700 mm
- Épaisseur matière: 4,5 mm
- Poids: 2,1 - 7 kg
- Matière: PEHD
- Coloris: Gris teinté dans la masse
- Film: Rétro réfléchissant classe 2

LES AVANTAGES

- Les produits souples constituent un gain indéniable en termes de sécurité, ils s'escamotent au passage des véhicules.



(1)



(2)

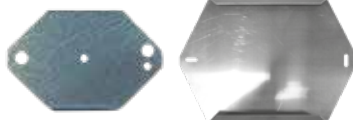

(3)



(4)



(5)

- Liaison au sol avec une platine anti-rotation fixée par vis et douilles. (fixation fournie)

J5		Panneau souple 350 1F J5 flèche D cl2	14P60080103010
		Panneau souple 500 1F J5 flèche D cl2	14P60080103009
		Panneau souple 700 1F J5 flèche D cl2	14P60080103008
B21-1		Panneau souple 450 1F B21-1 cl2	14P60080103027
		Panneau souple 650 1F B21-1 cl2	14P60080103026
B21-2		Panneau souple 450 1F B21-2 cl2	14P60080103025
		Panneau souple 650 1F B21-2 cl2	14P60080103024
B21-a1		Panneau souple 450 1F B21-a1 cl2	14P60080103023
		Panneau souple 650 1F B21-a1 cl2	14P60080103022
B21-a2		Panneau souple 450 1F B21-a2 cl2	14P60080103021
		Panneau souple 650 1F B21-a2 cl2	14P60080103020
B1		Panneau souple 450 1F B1 cl2	14P60080103029
		Panneau souple 650 1F B1 cl2	14P60080103028

- (1) Panneau Souple 450 (Hauteur 760 mm / Ø 450 mm),
 (2) Panneau Souple 650 (Hauteur 1030 mm / Ø 650 mm),
 (3) Panneau Souple 350 (Hauteur 760 mm / Carré 350 mm),
 (4) Panneau Souple 500 (Hauteur 760 mm / Carré 500 mm),
 (5) Panneau Souple 700 (Hauteur 1020 mm / Carré 740 mm)

J4		Panneau souple 350 1F J4 flèche D cl2	14P60080103019
		Panneau souple 500 1F J4 flèche D cl2	14P60080103018
		Panneau souple 700 1F J4 flèche D cl2	14P60080103017
		Panneau souple 350 1F J4 flèche G cl2	14P60080103016
J4		Panneau souple 500 1F J4 flèche G cl2	14P60080103015
		Panneau souple 700 1F J4 flèche G cl2	14P60080103014
Musoir		Panneau souple 350 1F musoir cl2	14P60080103007
		Panneau souple 500 1F musoir cl2	14P60080103006
		Panneau souple 700 1F musoir cl2	14P60080103005

FLEXILOR

- Embase articulée pour une rotation dans tous les sens
- Matière PEHD
- Coloris gris teinté dans la masse
- Film: Rétro réfléchissant classe 2
- Fixation par 4 tire-fonds non fournis



J5		Panneau Flexilor 350 1F J5 flèche D cl2	14P60030103206
		Panneau Flexilor 500 1F J5 flèche D cl2	14P60030103200
J4		Panneau Flexilor 350 1F J4 flèche D cl2	14P60030103210
		Panneau Flexilor 500 1F J4 flèche D cl2	14P60030103208
		Panneau Flexilor 350 1F J4 flèche G cl2	14P60030103211
J4		Panneau Flexilor 500 1F J4 flèche G cl2	14P60030103209
		Panneau Flexilor 350 musoir cl2	14P60030103207
B21-1		Panneau Flexilor 450 1F B21-1 cl2	14P60030103202
B21-2		Panneau Flexilor 450 1F B21-2 cl2	14P60030103203
B21-a1		Panneau Flexilor 450 1F B21-a1 cl2	14P60030103204
B21-a2		Panneau Flexilor 450 1F B21-a2 cl2	14P60030103205
B1		Panneau Flexilor 450 1F B1 cl2	14P60030103201
		Kit 4 tire-fonds m12x140 + cheville 16x140	14P05680101001

■ DÉLINÉATEURS J6



Les balises J6 assurent un guidage latéral continu sur un itinéraire, en complément du marquage.

Elles ne s'emploient pas sur les autoroutes et les routes à chaussées séparées et à carrefours dénivelés.

Implantation:

Les balises J6 sont implantées des deux côtés de la chaussée. Sur un itinéraire équipé de balise J6, les balises de virage J1 sont remplacées par des J6.

En cas de présence de barrière de sécurité latérale, les balises J6 peuvent être implantées derrière la barrière ou sur celle-ci au moyen d'un dispositif de fixation non agressif pour les personnes.

Extrait de l'IISR - Article 9-2. - 1ère partie

■ DÉLINÉATEURS J6 160 & 130 SUR PIED Certifié EN 12899-3



Les délinéateurs se montent sur nos socles de 300mm ou de 600mm

- Section triangulaire 150 x 150 x 120 mm
- Hauteur: 1300 mm ou 1600 mm
- Matière: PEHD
- Réflecteurs catadioptriques fixés par rivets

Délinéateur J6 1,30m CE 2F blanc	14P60030104000
Délinéateur J6 1,60m 2F blanc	14P60030104001

LES AVANTAGES

- Grande résistance aux chocs, projections de pierres et intempéries
- Produit durable teinté dans la masse et traité anti-UV
- Le délinéateur J6 130 est certifié CE.

■ DÉLINÉATEURS J6 POUR GLISSIÈRES



- Section triangulaire 150 x 150 x 120 mm
- Hauteur: 550 mm
- Réflecteurs catadioptriques fixés par rivets

POUR GLISSIÈRE MÉTALLIQUE

2 modèles disponibles en fonction du type de glissière:



J6 55 GS pour fixation sur glissière simple file

Type A et B



J6 55 GD pour fixation sur glissière double file

Type A et B

POUR GLISSIÈRE BÉTON

2 modèles disponibles en fonction du type de glissière:



1 modèle simple

(3)

Délinéateur J6 glissière simple 2F blanc	(1)	14P60030104006
Délinéateur J6 glissière double 2F blanc	(2)	14P60030104005
Délinéateur J6 glissière simple 1F droite blanc		14P60030104009
Délinéateur J6 glissière simple 1F gauche blanc		14P60030104010
Délinéateur J6 GBA 2F blanc	(3)	14P60030104004



■ DÉLINÉATEUR J6 105 ÉJECTABLE & SOCLES



- Section triangulaire: 150 x 150 x 120 mm
- Hauteur du délinéateur: 1050 mm
- Hauteur du socle 400 mm
- Matière: Acier galvanisé avec ailettes antirotatives
- Réflecteur catadioptrique fixé par rivets

Délinéateur J6 éjectable 2F blanc	14P60030104003
Socle J1/J6 éjectable 400 mm	14P60040106006

⊕ LES AVANTAGES

- Délinéateur éjectable, pour une maintenance rapide.

■ OUTILS POUR BALISES J6 ÉJECTABLES

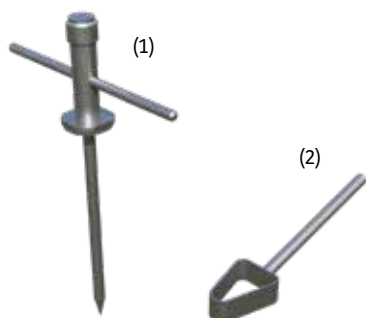

(1)	Outil de pose J6 - manuel	14P60040600002
(2)	Outil d'enclenchement J6 éjectable	14P60040600003

■ ACCESSOIRES POUR DÉLINÉATEURS J6



Réflecteur catadioptrique



- Réalisé 100% en matière première recyclée

Socle J6 300 mm plastique	14P60030106002
Socle J6/J13 600 mm plastique	14P60040106002
Réflecteur 120 x 80 mm catadioptrique blanc	14P60020401002
Pince à riveter pour réflecteur	14P60050414000
Rivet plastique blanc	14P05600107008
Kit 100 réflecteurs blancs, 250 rivets, 1 pince à riveter	14P60080414002

Pour sol standard (300 mm) ou meuble (600 mm)



Socle 300
Hauteur 300 mm
Ø de l'embase 250 mm



Socle 600
Hauteur 600 mm
Ø de l'embase 250 mm

BALISES J11/J12

Les balises J11 rendues solidaires du sol ont pour objet de renforcer le marquage permanent longitudinal continu sur des points singuliers.

Elles peuvent être utilisées dans les cas suivants:

- guidage, canalisation de trafic;
- dissuasion, empêchement de manoeuvre dangereuse;
- emploi ponctuel en agglomération, dans la perspective d'un aménagement définitif de voirie.

Les balises J12 rendues solidaires du sol ont pour objet de renforcer le marquage permanent longitudinal continu exclusivement dans la signalisation des divergents.

Implantation:

Les balises J11 et J12 sont en général implantées à environ 0,50 m au-delà de la ligne continue, exceptionnellement sur cette ligne continue, mais en aucun cas sur la partie circulée de la chaussée.

Extrait de l'ISIR - Article 9-2. - 1ère partie



BALISES J11 & J12 «CLASSIQUES»



Balises J11 & J12 souples à poignées coquille.

- Hauteur: 750 mm
- Diamètre: Ø 200 mm
- Matière: PE souple
- Coloris: blanc ou vert

Équipement

- Film: Rétro réfléchissant classe 2
- 1 poignée ergonomique

Fixation (fournie)

- Fixation par vis M12 dans douille d'ancrage à sceller

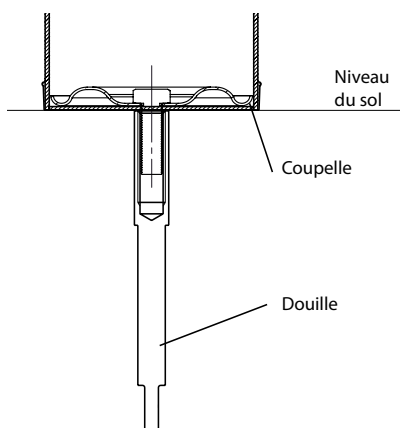

LES AVANTAGES

- Grande résistance aux chocs et aux projections
- 2 colliers rétro réfléchissants (Classe 2), pour plus de sécurité
- Produits conçus pour retrouver leur position initiale après avoir été heurtés
- Les balises J11 & J12 sont certifiées conformes à la norme NF P 98 583
- Montage simple et rapide

Balise J11 blanc film blanc cl2		14P60030102003
Balise J12 verte film blanc cl2		14P60030102006



Maintien de la vis: meilleure ergonomie et possibilité d'amorcer le vissage à la main.



Douille à sceller dans le sol après perçage de la chaussée

BALISE À FIXATION 1/4 DE TOUR

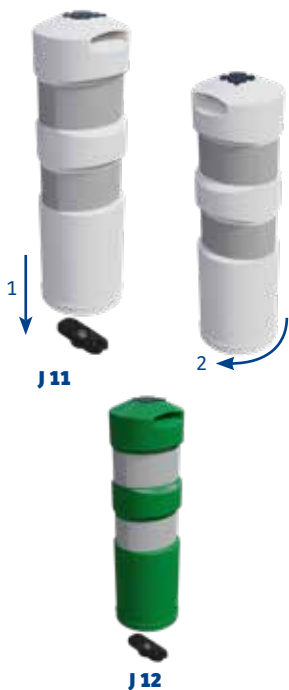

La balise à fixation 1/4 de tour vous permet d'installer rapidement les balises J11/12 au sol.

Faites un 1/4 de tour et «clic» la balise est fixée au sol.

- Hauteur: 750 mm
- Diamètre: Ø 200 mm
- Epaisseur matière: 4 mm
- Poids: 1,4 kg
- Matière: PE souple
- Film: Rétro réfléchissant classe 2
- Pièce de fixation en plastique renforcé
- Fixation au sol: douille à sceller par résine + vis M12

Fixation

- 1 - (Après avoir préalablement bridé la pièce de fixation au sol)
- 2 - Enficher la balise sur la pièce de fixation. Tourner la balise d'1/4 de tour dans le sens des aiguilles d'une montre.
- 3a - C'est fixé et indémontable manuellement
- 3b - Tourner la balise dans l'autre sens pour le démontage



LES AVANTAGES

- **Implantation simple, rapide et pratique: gain de temps et de sécurité**
- **Balise souple réalisée par injection**
- **Pièce de fixation en plastique renforcé**
- **Balise esthétique dont le dessin est pensé pour la route**

Balise J11 blanc 1/4 tour film blanc cl2 version 3a	14P60030102009
Balise J12 verte 1/4 tour film blanc cl2 version 3a	14P60030102010
Balise J11 blanc 1/4 tour libre film blanc cl2 version 3b	14P60030102022
Balise J12 verte 1/4 tour libre film blanc cl2 version 3b	14P60030102023

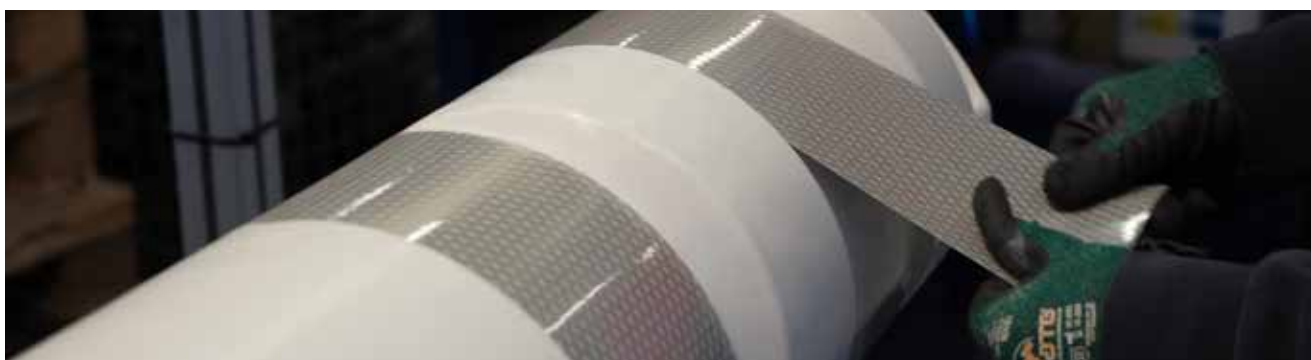

FIX RAPIDE

Permet un remplacement rapide des balises. Platine vissée sur le boulon de coupelle de la balise.

Fourreau d'insertion scellé dans la chaussée.

- Tube carré 20 x 20 x 140 mm
- Disque Ø 140 mm
- Matière: platine acier inox
- Fourreau 25 x 25 x 150 mm

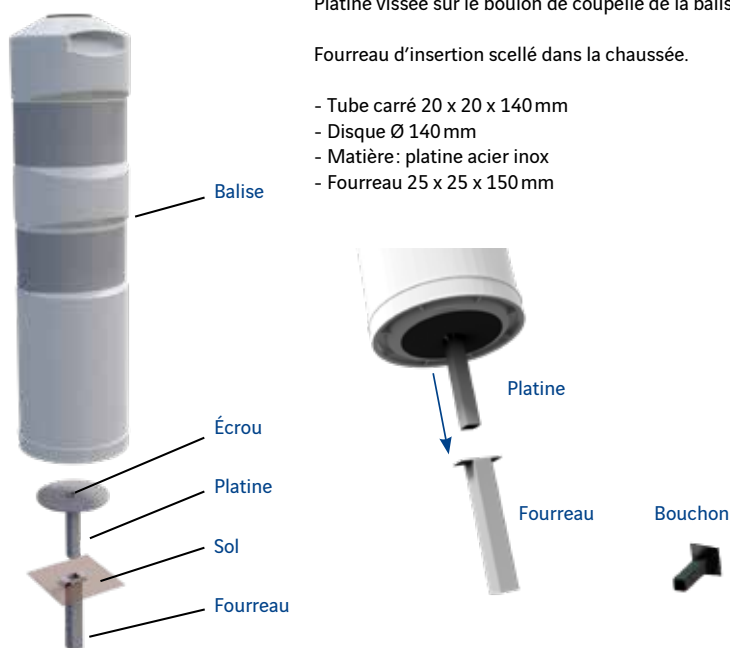

LES AVANTAGES

- **Système ingénieux permettant de retirer rapidement des balises.**

Platine fix rapide inox	14P60050106008
Fourreau fix rapide inox	14P60050106005
Bouchon fourreau fix rapide inox	14P60040600000

BALISE LESTABLE BLANCHE



Balise lestable avec poignée intégrée.
Très grande résistance aux chocs.

- Base: 270 mm
- Hauteur: 835 mm
- Diamètre: Ø 200 mm
- Matière: PEHD
- Coloris: blanc
- Film: Rétro réfléchissant classe 2

Lestage possible
avec sable ou eau



LES AVANTAGES

■ Les balises lestables sont équipées de poignées ergonomiques

Balise lestable blanc film blanc cl2	14P60030102012
Balise lestable blanc film rouge cl2	14P53030300032



ACCESSOIRES DE POSE POUR BALISES



Nos produits souples nécessitent
une clé de montage H 19



Clé douille H 19 mm bleu (1)	14P60040106008
Clé douille H 19 mm rouge	14P60040106009
Douille métallique d'ancrage Ø 12	14P05600104001
Pompe soufflante (2)	14P05650000007



Socle adaptable à toutes balises souples sans altération
de la structure du support par collage sur ouvrage d'art.

- Hauteur: 40 mm
- Diamètre: Ø 300 mm
- Poids 2,3 kg
- Matière: PVC 100% recyclé
- Écrou surmoulé
- Fixation centrale pour vis M12



■ Galette réalisée en composé plastique-caoutchouc recyclé
ou revalorisé

Galette universelle pour balise souple	14P60040106010
Colle 8 kg avec durcisseur (env. 25 galettes)	14P60050106002



Pistolet pour cartouche colle 410 ml	14P05650000006
Colle résine 410 ml pour 15 douilles	14P60050106003
Mèche SDS 14 x 210 mm	14P05650000001
Mèche SDS 16 x 210 mm	14P05650000002
Douille d'ancrage M12x140	14P05600104001

BALISES J13 ROUTE & URBAINE



Les balises J13 ont pour objet de signaler:

– sur des routes de largeur inférieure à 7 m, des petits ouvrages situés à proximité immédiate de la chaussée, à une distance inférieure à 1 m de la surface revêtue, et pouvant constituer des obstacles dangereux;

– certaines installations liées au fonctionnement des passages à niveau lorsque celles-ci sont situées en bordure de chaussée et peuvent être une cause d'accidents.

> Pour les ouvrages, la signalisation par balise J13 est mise en place pour chaque obstacle, qu'il s'agisse d'un obstacle seul ou de deux obstacles situés de part et d'autre de la chaussée. Elle doit être perceptible pour les deux sens de circulation.

> Pour les installations de passages à niveau, l'implantation de quatre balises est recommandée.

Extrait de l'IISR - Article 9-2. - 1ère partie



LES AVANTAGES

- Grande résistance aux chocs et aux projections ainsi qu'aux variations de températures
- Teintées dans la masse, elles sont résistantes aux UV et conservent leurs couleurs
- Les balises J13 route et urbaine sont conformes à la norme XP P 98 456
- Montage simple et rapide
- Balise (bombées) avec effet 3D, qui permet une meilleure visibilité
- Modèle route fabriqué à l'aide de matière première 100 % recyclée

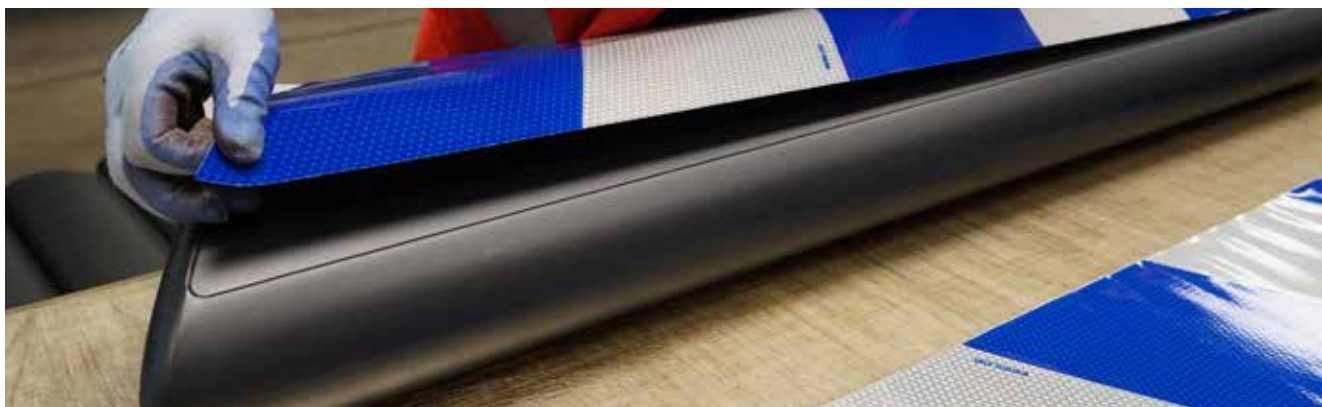

BALISE D'OBSTACLE J13 ROUTE



Balise destinée à mettre en évidence tous les obstacles en bordure de chaussée pouvant représenter un danger pour les usagers de la route.

- Largeur: 250 mm
- Épaisseur: 140 mm
- Hauteur: 1350 mm (hors pied)
- Pied sans découpe: 500 mm
- Matière: Plastique 100% recyclé
- Film: Rétro réfléchissant classe 2 blanc et bleu 1 ou 2 faces



■ Matière première 100% recyclée

Balise J13 route 1F Impl. D cl2	14P60030105000
Balise J13 route 1F Impl. G cl2	14P60030105001
Balise J13 route 2F cl2	14P60030105002
Balise J13 route coupée 125 1F Impl. D cl2	14P60030105024
Balise J13 route coupée 125 1F Impl. G cl2	14P60030105025
Balise J13 route coupée 125 2F cl2	14P60030105026
Balise J13 route coupée 350 1F Impl. D cl2	14P60030105012
Balise J13 route coupée 350 1F Impl. G cl2	14P60030105014
Balise J13 route coupée 350 2F cl2	14P60030105013
Balise J13 route platine inox 1F Impl. D cl2	14P60030105008
Balise J13 route platine inox 1F Impl. G cl2	14P60030105016
Balise J13 route platine inox 2F cl2	14P60030105007
Balise J13 route platine recyclée 1F Impl. D cl2	14P60030105006
Balise J13 route platine recyclée 1F Impl. G cl2	14P60030105017
Balise J13 route platine recyclée 2F cl2	14P60030105009

BALISE D'OBSTACLE J13 URBAINE



Balise destinée à mieux visualiser en ville les obstacles représentant un danger pour les piétons, cyclistes et véhicules divers.

- Largeur: 180 mm
- Épaisseur: 100 mm
- Hauteur: 1050 mm (hors pied)
- Pied sans découpe: 500 mm
- Matière: PEHD
- Film: Rétro réfléchissant classe 2 blanc et bleu 1 ou 2 faces

Balise J13 urbaine 1F Impl. D cl2	14P60030105003
Balise J13 urbaine 1F Impl. G cl2	14P60030105004
Balise J13 urbaine 2F cl2	14P60030105005
Balise J13 urbaine coupée 125 1F Impl. D cl2	14P60030105019
Balise J13 urbaine coupée 125 1F Impl. G cl2	14P60030105020
Balise J13 urbaine coupée 125 2F cl2	14P60030105018
Balise J13 urbaine coupée 350 1F Impl. D cl2	14P60030105029
Balise J13 urbaine coupée 350 1F Impl. G cl2	14P60030105030
Balise J13 urbaine coupée 350 2F cl2	14P60030105028
Balise J13 urbaine platine inox 1F Impl. D cl2	14P60030105015
Balise J13 urbaine platine inox 1F Impl. G cl2	14P60030105011
Balise J13 urbaine platine inox 2F cl2	14P60030105010

IMPLANTATION DES BALISES D'OBSTACLE

Decoupe des balises d'obstacles



MONTAGE J13 PLATINE



Plusieurs versions sont possibles:

- à sceller: modèle 600 mm (conseillé pour les sols meubles)
- sur platine: modèle pied coupé

Sur socle:

1. Réaliser une fouille en tenant compte des dimensions du socle utilisé (350 ou 600 mm)
2. Positionner la balise avec son socle
3. Comblar la fouille en compactant la terre
4. Veiller à ce que le socle soit complètement en terre

Sur platine:

1. Réaliser un massif béton de 300x300 mm et 30 mm de profondeur
2. Percer ce massif pour y insérer les 4 chevilles plastiques
3. Positionner la balise et sa platine

ACCESSOIRES POUR LA BALISE J13

Plastique
100% recyclé

Les platines nécessitent 4 tire-fonds (non compris)

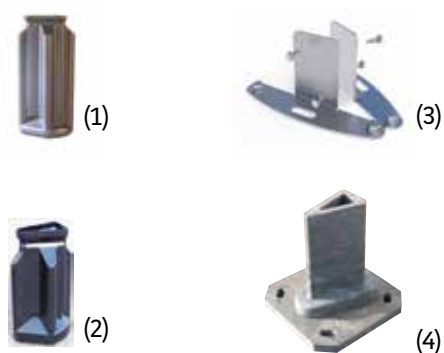

	Modèle de balise	
Socle J6/J13 600 mm plastique (1)	Route (non coupée)	14P60040106002
Kit 2 platines J13 inox + vis (3)	Urbaine ou route (coupée 125)	14P60010106012
Socle J13 350 mm plastique (2)	Urbaine ou route (coupée 350)	14P60040106001
Platine J13 plastique recyclé (4)	Route (coupée 125)	14P60040106000
Kit 4 tire-fonds M12x140 +Cheville 16x140	-	14P05680101001
Vis autotaraudeuse	-	14P05600101002



■ Platine réalisée en composé plastique-caoutchouc recyclé ou revalorisé



MUSOIRS J14

Les musoirs signalent avec efficacité les routes divergentes.

Musoir J14A

La balise J14a est implantée sur la zone peinte en hachures matérialisant le divergent. En cas de problème de perception, elle peut être complétée par des balises J12.

Astuce: Renforcez le balisage des divergents

Les balises J12 rendues solidaires du sol ont pour objet de renforcer le marquage permanent longitudinal continu exclusivement dans la signalisation des divergents. Conçues pour retrouver leur position initiale après avoir été heurtées, elles peuvent compléter les balises J14 en cas de difficultés de perception de celles-ci.

Extrait de l'IISR - Article 9-2. - 1ère partie

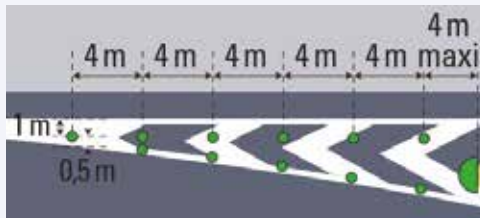

Fixation du Musoir:

Le Musoir Universel 2000 peut être fixé au sol à l'aide de tiges d'ancrages ou lesté grâce à des sacs de lestages, du sable ou du gravier, via les trappes en partie arrière

MUSOIR J14A UNIVERSEL 2000

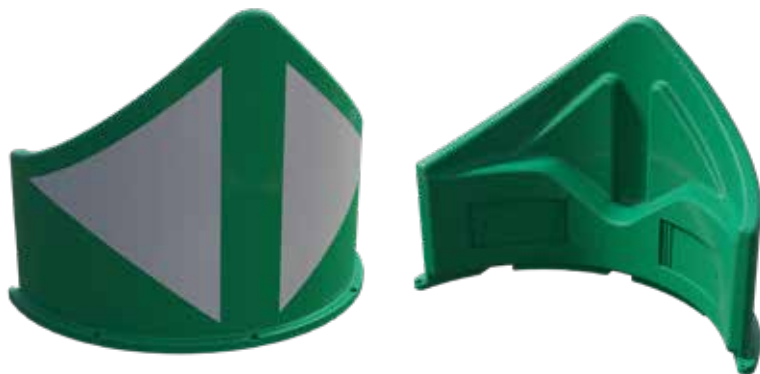

- Hauteur: 1500 mm
- Profondeur au sol: 850 mm
- Diamètre: 2000 mm
- Poids: 30 kg
- Matière: PEHD
- Coloris teintés dans la masse
- Flèches blanches classe 2
- Option: Classe 2

Fixation au sol par lests ou ancrages
(ancrages fournis / lests non fournis)

LES AVANTAGES

- Grande résistance aux chocs et aux projections ainsi qu'aux variations de températures
- Teintés dans la masse, ils sont résistants aux UV et conservent leurs couleurs
- Montage simple et rapide
- Les musoirs sont lestables
- Conforme à la norme NF P 98-587



- Gain de poids avec résistance mécanique accrue
- Modèle empilable tête-bêche pour une optimisation du stockage et du transport

Musoir J14A 2000 Universel vert	Vert Classe2
	14P60080201002

MUSOIRS J14A 1000

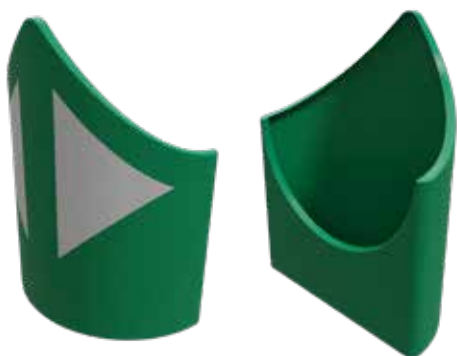

- Hauteur: 1200 mm
- Profondeur au sol: 700 mm
- Diamètre: 1000 mm
- Matière: PEHD
- Flèches blanches classe 2
- Option: fond vert film rétro réfléchissant classe 2

Fixation au sol par lest ou ancrage (Fixations non fournies)

Musoir J14A 1000 fermé vert cl2	14P60030205001
Musoir J14A 1000 ouvert vert cl2	14P60030204001

MUSOIRS J14A 2000



Musoir ouvert 2000

- Hauteur: 1700 mm
- Profondeur au sol: 1200 mm
- Diamètre: 2000 mm
- Matière: PEHD
- Flèches blanches film rétro réfléchissant classe 2
- Poids: 43 kg

Fixation au sol par lests (lests non fournis)



Musoir fermé 2000

- Hauteur: 1700 mm
- Profondeur au sol: 1200 mm
- Diamètre: 2000 mm
- Matière: PEHD
- Flèches blanches film rétro réfléchissant classe 2
- Poids: 43 kg

Fixation au sol par lests ou ancrages (ancrages et lests non fournis)



Musoir J14A 2000 ouvert vert cl2	14P60030202000
----------------------------------	----------------

Musoir J14A 2000 fermé vert cl2 sans fond	14P60030203000
Musoir J14A 2000 fermé vert cl2	14P60030203001

AUTRES COLORIS SUR DEMANDE



Coloris déjà disponibles:

- jaune,
- orange,
- rouge
- bleu.

5 pcs mini (sauf vert)

Autres demandes:
nous consulter.

ACCESSOIRES DE FIXATION POUR MUSOIRS



Sac lesté

- Largeur 430 mm
 - Hauteur 590 mm
 - Épaisseur ± 85 mm
 - Lestage ± 15 kg (orange)
- Préconisation:
- 5 sacs pour un musoir 1000
 - 12 sacs pour un musoir 2000

Tiges d'ancrage

- Diamètre: 17 mm
- Longueur: 500 mm
- Matière: Acier Galva



Sac non lesté

- Largeur 340 mm
- Hauteur 500 mm
- Épaisseur suivant le lestage
- Lestage jusqu'à 18 kg (orange)

Kit 4 tiges fixations musoir 1000 fermé	14P60080210000
Kit 6 tiges fixations musoir 2000 fermé	14P60080210001
Sac non lesté orange avec poignée	14P64051100003
Sac pré-rempli orange avec poignée	14P64051100004

MUSOIR J14B - MUSAPALE

Les musoires signalent avec efficacité les routes divergentes.

Musoir J14B

Les 6 à 12 éléments de la balise J14B sont disposés au sol verticalement et de manière symétrique de façon à former un V suggérant les deux courants de circulation de même sens. Le choix du nombre de pales est fonction de la géométrie du divergent de sorte que l'aspect visuel soit le meilleur possible en approche.

Extrait de l'IISR - Article 9-2. - 1ère partie

LES AVANTAGES

- Sécurité en cas de choc
- Grande visibilité
- Installation simple et rapide
- Grande capacité de tenue au sol
- En cas de casse, remplacez uniquement les pâles endommagées
- Conformées à la norme NF P 98 588

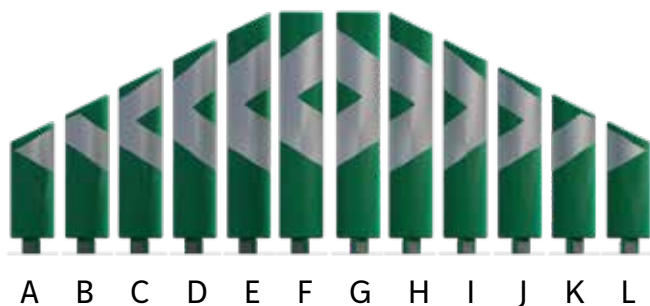

- Hauteur:

Pales A - L:	1200 mm
Pales B - K:	1450 mm
Pales C - J:	1700 mm
Pales D - I:	1950 mm
Pales E - F - G - H:	2200 mm

- Matière: PEHD
- Coloris teinté dans la masse
- Film: Rétro réfléchissant classe 2

Musoir J14B 12 pales vert cl2	14P60030207016
	Classe 2
Pale A vert	14P60030207001
Pale B vert	14P60030207003
Pale C vert	14P60030207005
Pale D vert	14P60030207007
Pale E vert	14P60030207009
Pale F vert	14P60030207011
Pale G vert	14P60030207013
Pale H vert	14P60030207027
Pale I vert	14P60030207029
Pale J vert	14P60030207032
Pale K vert	14P60030207035
Pale L vert	14P60030207014

ACCESSOIRES DE FIXATION POUR MUSAPALES

Fixations pour Musoir J14B

- Montage par emboîtement dans socle plastique scellé
 - Montage balise sur platine inox (visserie fournie), fixation au sol par 4 vis et chevilles (non fournies)
- (Montage de la platine par le client)

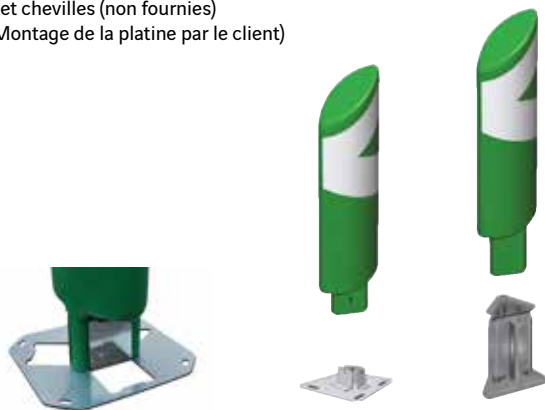

En cas de commande de pales J14 b seules, merci de nous préciser le mode de fixation en place: pour socle ou pour platine



Socle 500 mm plastique	14P60040210000
Platine J14B métallique	14P60030210000
Kit 4 tire-fond M12x140 + Cheville 16x140	14P05680101001

PLOTS-GUIDES



PLOT-GUIDE



Le plot-guide permet de marquer physiquement les espaces à signaler.

- Longueur: 700 mm
- Largeur: 265 mm
- Hauteur: 75 mm
- Poids: 10 kg
- Matière: PVC recyclé
- Fixation possible avec 2 tire-fonds (non fournis)

Plot guide type s renfor. 700 blc +réfl.	14P60040208001
Tire-fond + cheville plastique 16 x 140 mm	14P05610101000



Empilable avec ou sans pales



- Pale en matière d'origine végétale (90%)
- Plots réalisés en composé PVC 100% recyclé

PALES

Pales mini-K5C flexibles

- Pale 120 mm:
- Longueur: 120 mm
 - Hauteur: 630 mm
 - Film: Rétro réfléchissant classe 2



	Avec découpe poignée	
	1 face	2 faces
Pale ligne-guide 120 mm Impl. D vert cl2	14P60040209010	14P60040209012
Pale ligne-guide 120 mm Impl. G vert cl2	14P60040209011	14P60040209013
Pale ligne-guide 120 mm Impl. G/D vert cl2	-	14P60040209014



■ PLOTS DE ROUTE

Les balises de type J15

Les balises J15a ont pour objet d'améliorer le guidage des usagers en complément de la signalisation horizontale permanente (cf. art.113-3).

Les balises J15b ont pour objet d'améliorer la perception de nuit des aménagements équipés de bordures (cf. art. 117-2).

Extrait de l'IISR - Article 9-2. - 1ère partie

■ PLOT ABS - PLOT DE PARKING, TYPE J15 A



- Longueur: 100 mm
- Largeur: 100 mm
- Hauteur: 17,9 mm
- Coque ABS
- Billes de verre
- Coloris: blanc (autres coloris sur demande)

Les balises de type J15

La balise J15a est constituée, à l'exclusion de toute source lumineuse propre, d'un ou deux rétroreflecteurs et d'un corps support.

Les rétroreflecteurs sont de couleur blanche.

Les balises J15a sont utilisées sur tous les types de lignes de délimitation des voies, sur les lignes d'effet de stop et de cédez le passage.

Elles peuvent être implantées sur un aménagement ponctuel ou linéaire (carrefour, virage, rabattement, séparation des sens de circulation d'une route, voies spécialisées, etc.). Les balises sont coaxiales avec le marquage qu'elles complètent. En cas de ligne mixte, les balises sont placées entre les deux lignes. La hauteur par rapport au sol ne doit pas dépasser 20 mm. La surface au sol ne doit pas excéder 150 cm².

Extrait de l'IISR - Article 9-2. - 1ère partie

⊕ LES AVANTAGES

- Excellent point de repère pour les automobilistes
- Idéal pour définir les emplacements de stationnement.

Plot abs plastique blanc 1f blanc	14P60050301000
Plot abs plastique blanc 1f jaune	14P60050301001
Plot abs plastique blanc 1f vert	14P60050301002
Plot abs plastique blanc 2f blanc	14P60050301003
Plot abs plastique blanc 2f jaune	14P60050301006
Plot abs plastique blanc 2f vert	14P60050301005
Colle easyfix 10 kg (70 plots)	14P60050304001

■ PLOTS DE BORDURE, TYPE J 15 B



- Diamètre: Ø 52 mm
- Profondeur: 43 mm
- Angle d'inclinaison: 0 à 36°

Balises J15 b

La balise J15b est fixée sur les bordures d'ilot ou de trottoir. Elle est constituée d'une partie rétrofléchissante qui est omnidirectionnelle.

Les réflecteurs sont de couleur blanche. L'utilisation des balises J15b ne doit pas faire double emploi avec les balises J15a.

Le pas d'implantation est variable. Il est d'autant plus resserré que la perception de la bordure doit être augmentée.

Extrait de l'IISR - Article 9-2. - 1ère partie

⊕ LES AVANTAGES

- Pose sur bordure sans collage ni scellement.
- Les plots sont réalisés en verre trempé, un matériau haut de gamme plus dur que l'acier
- Haute vision nocturne
- Haute résistance à l'impact
- Excellente performance optique

Plot de bordure blanc	14P60050302020
Outil de pose plot de bordure	14P60050400000

■ PLOTS DE ROUTE, TYPE J15 B



Plots réalisés en verre trempé. A sceller ou à coller.

- Diamètre: Ø 112 mm
- Profondeur: 25 mm
- Force mécanique: > 35 tonnes
- Résistance aux chocs: > 25 joules
- Fixation: encastré dans la route
- Type de réflexion: omnidirectionnel
- Principe optique: Catadioptr

LES AVANTAGES

■ **Le verre trempé possède des qualités mécaniques incomparables:**

- + résistance de compression
- + résistance aux rayures et à l'abrasion

■ **Durée de vie équivalente à la remise en état de la chaussée**

■ **Excellente performance optique**

■ **Haute vision nocturne et haute résistance à l'impact**

Plot de route verre 360° blanc	14P60050302006
Plot de route verre 360° rouge	14P60050302008
Plot de route verre 360° bleu	14P60050302007
Plot de route verre 360° vert	14P60050302009
Plot de route verre 360° ambre	14P60050302005
Plot de route verre HRS 360° blanc	14P60050302016
Plot de route verre HRS 360° rouge	14P60050302018
Plot de route verre HRS 360° bleu	14P60050302017
Plot de route verre HRS 360° vert	14P60050302019
Plot de route verre HRS 360° ambre	14P60050302015
Outil de pose plot de route	14P60050400001

■ PLOTS DE ROUTE SOLAIRE



Plot lumineux solaire en verre trempé avec une résistance de + 40 tonnes, sans aspérité et sans risque d'accumulation de poussière.

Fixation par carottage et collage, sur passage piétons, giratoires, tête d'îlots, trottoirs, chicanes, voies pour tramway, etc ...

- Diamètre: Ø 110 mm
- Coloris: blanc (standard)
- Résistance à la pression: + 40 T
- Mode de lumière: flash ou lumière constante
- Contrôle automatique de la lumière: 300-900 lux
- Temps de charge complet: 12h (moins de 100 000 lux)
- Temps de fonctionnement: flash > 120h, constant > 120h
- Imperméable à l'eau: IP68

Plot solaire verre trempé	nous consulter
---------------------------	--------------------------------

■ PLOT MITY 2 LD



- Simple ou double direction
- 2 leds 1 direction / 4 leds 2 directions
- Dimension 102 x 82 x 20 mm
- Boîtier polycarbonate et résine translucide
- Durée de vie batteries ± 5 ans
- Durée de vie leds ± 10 ans
- Ne doit pas être posé sur la chaussée

Pas de véhicule supérieur à 3,5 t

Plot Mity photovoltaïque 1F	14P60050303000
Plot Mity photovoltaïque 2F	14P60050303001

REFLECTEURS & JALONNEURS

Les balises J16

Les balises J16 ont pour objet d'assurer un guidage latéral continu nocturne sur un itinéraire en complément du marquage. Elles ne peuvent être implantées que sur les autoroutes et les routes à chaussées séparées et à carrefours dénivelés. Elles peuvent être utilisées en accotement et/ou en terre-plein central. La balise J16 est constituée d'un élément rétro réfléchissant incolore ou de couleur blanche, qui s'inscrit dans un carré de 130 mm de côté et de surface supérieure ou égale à 90 cm², et qui est solidaire d'un piquet fixé au sol. On parle dans ce cas de jalonneur. DSCR/AI4 - Instruction interministérielle sur la signalisation routière - 1ère partie - VC20120402

Orientation / implantation

En présence de barrière de sécurité latérale, les balises J16 peuvent être directement fixées sur la barrière. Elles sont alors constituées d'un élément rétro réfléchissant répondant aux conditions précédemment énoncées et d'un système de fixation non agressif pour les personnes. L'ensemble de la balise J16 ne doit pas déborder du nu avant de la barrière. La partie rétro réfléchissante de la balise J16 doit être orientée vers les usagers concernés et positionnée à une hauteur hors sol comprise entre 500 mm et 1 m. Les balises J16 doivent être implantées:

- en rive droite, en extérieur de la bande d'arrêt d'urgence ou de la bande dérasée de droite;
- en rive gauche, en extérieur de la bande dérasée de gauche.

Extrait de l'IISR - Article 9-2. - 1ère partie

REFLECTEURS CATADIOPTRIQUES

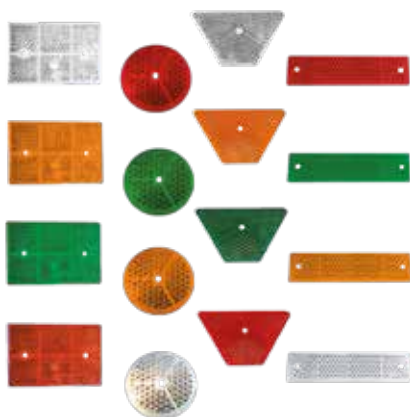

Coloris:

- blanc 600 cd/LUX/m²
- orange 550 cd/LUX/m²
- vert 200 cd/LUX/m²
- rouge 160 cd/LUX/m²



■ Réalisé 100% en matière première recyclée

Modèles:

- Rectangle 120 x 80 mm
- Rond Ø 60 mm
- Trapèze 120 x 45 H 70 mm
- Rectangle 180 x 40 mm

	Blanc	Rouge	Vert	Orange
Réflecteur rectangle 120x80 mm	14P60020401002	14P60020401000	14P60020401004	14P60020401003
Réflecteur rond ø 60 mm	14P60050401004	14P60050401005	-	14P60050401001
Réflecteur trapèze	14P60020401001	14P60020401006	14P60020401007	14P60020401005
Réflecteur rectangle 180x40 mm	14P60050401002	14P60050401000	14P60050401006	14P60050401003

REFLECTEURS À BILLES DE VERRE

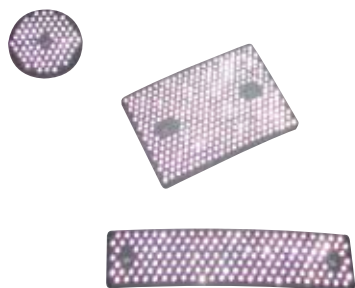

Modèles:

- Rond Ø 60 mm
- Rectangle 120 x 80 mm
- Rectangle 180 x 40 mm



LES AVANTAGES

- Rétro réflexion exceptionnelle
- Fixation sur supports à géométries diverses

Réflecteur ø 60 mm billes de verre blanc	14P60050402003
Réflecteur 120 x 80 mm billes de verre blanc	14P60050402001
Réflecteur 180 x 40 mm billes de verre blanc	14P60050402000

RÉFLECTEURS GBA



- Matière: ABS 100% recyclé issu de la revalorisation des casques de chantiers (< 1%) et rebuts automobiles (> 99%)
- À fixer sur GBA avec des vis à frapper (en option)

Simple hauteur: - Hauteur 130 mm
- Largeur 87 mm

Double hauteur: - Hauteur 250 mm
- Largeur 87 mm



- Existe en coloris blanc, rouge, vert et orange.

■ Matière ABS 100% recyclé



Réflecteur givral 1 face 1 réflecteur pour glissière BN4	14P60030415004
Réflecteur givral 2 faces 2 réflecteurs pour glissière BN4	14P60030415000

	1 face		2 faces	
	1 réflecteur	2 réflecteurs superposés	2 réflecteurs dos à dos	2 réflecteurs dos à dos superposés
Réflecteur GBA blanc	14P60030403002	14P60030403003	14P60030403004	14P60030403005
Vis à frapper béton	14P05600101000			

RÉFLECTEURS GBA LATÉRAL

Sur support en L / Simple hauteur



1 face droite
1 réflecteur

1 face gauche
1 réflecteur

2 faces
2 réflecteurs

Réflecteur GBA latéral L - 1FD 1 réflecteur blanc	14P60030404004
Réflecteur GBA latéral L - 1FG 1 réflecteur blanc	14P60030404001
Réflecteur GBA latéral L - 2F 2 réflecteurs blanc	14P60030404006

Sur support en L / Double hauteur

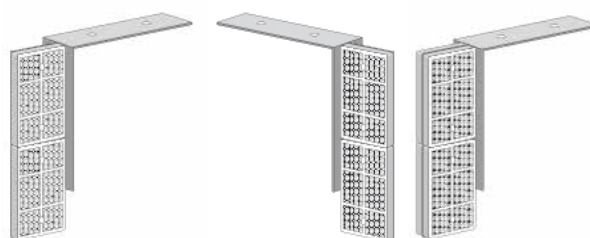

1 face droite
2 réflecteurs

1 face gauche
2 réflecteurs

2 faces
4 réflecteurs

Réflecteur GBA latéral L - 1FD 2 réflecteurs blanc	14P60030404005
Réflecteur GBA latéral L - 1FG 2 réflecteurs blanc	14P60030404002
Réflecteur GBA latéral L - 2F 4 réflecteurs blanc	14P60030404007

Sur support en U / Simple hauteur

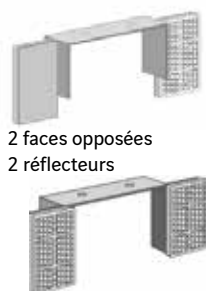

2 faces opposées
2 réflecteurs

Simple hauteur:
Sur 1 côté de la glissière
(1 ou 2 faces)
- H 125 mm - L 285 mm

Sur les 2 cotés de la glissière
(1 ou 2 faces)
- H 125 mm - L 350 mm

2 faces opposées
4 réflecteurs

Vis à frapper béton	14P05600101000
---------------------	----------------

Réflecteur GBA latéral U - 2F 2 réflecteurs blanc	14P60030404003
Réflecteur GBA latéral U - 2F 4 réflecteurs blanc	14P60030404008

Sur support en U / Double hauteur

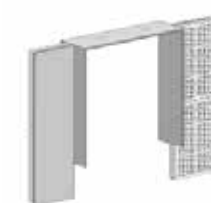

2 faces opposées
4 réflecteurs

Double hauteur:
Sur 1 côté de la glissière
(1 ou 2 faces)
- H 245 mm - L 285 mm

Sur les 2 cotés de la glissière
(1 ou 2 faces)
- H 245 mm - L 350 mm

Réflecteur GBA latéral U - 2F 4 réflecteurs blanc	14P60030404000
---	----------------

Autres coloris disponibles (rouge, vert, orange)
et autres configurations : nous consulter.

RÉFLECTEURS GBA FLEXIBLE



- Largeur: 92 mm
- Hauteur: 160 mm
- Poids: 0,19 kg
- Matière: PE souple

Réflecteur GBA flexible 1F 1 réflecteur blanc	14P60050405005
Réflecteur GBA flexible 2F 2 réflecteurs blanc	14P60050405006
Réflecteur GBA flexible 1F 1 réflecteur couleur	Nous consulter
Réflecteur GBA flexible 2F 2 réflecteurs couleur	Nous consulter

CLIPTORS



- Matière: ABS 100 % recyclé issu de la revalorisation des casques de chantiers (< 1%) et rebuts automobiles (> 99%)
- Existe en coloris blanc, rouge, vert et orange
- Adaptables sur glissières type A & B.



l'implantation
à gauche



l'implantation
à droite



■ Matière ABS 100% recyclé



LES AVANTAGES

■ Matière spécifique pour une plus grande élasticité et une longévité accrue

	1 face droite		1 face gauche		2 faces	
	1 réflecteur	2 réflecteurs superposés	1 réflecteur	2 réflecteurs superposés	2 réflecteurs dos à dos	4 réflecteurs dos à dos superposés
Cliptor blanc	14P60030406005	14P60030406001	14P60030406000	14P60030406013	14P60030406002	14P60030406003
Hauteur	46 cm	46 cm	46 cm	46 cm	58 cm	58 cm
Largeur au repos	9,5 cm	9,5 cm	9,5 cm	9,5 cm	9,5 cm	9,5 cm
Profondeur	12 cm	12 cm	12 cm	12 cm	12 cm	12 cm
Espacement au repos	10 cm	10 cm	10 cm	10 cm	10 cm	10 cm
Poids	500 g	550 g	500 g	550 g	550 g	660 g

CLIPTOCLIPS



■ Matière ABS 100% recyclé

- Matière: ABS 100 % recyclé issu de la revalorisation des casques de chantiers (< 1%) et rebuts automobiles (> 99%)
- Existe en coloris blanc, rouge, vert et orange
- Adaptables sur glissières type A



l'implantation
à gauche



l'implantation
à droite

	1 face droite		1 face gauche		2 faces	
	1 réflecteur	2 réflecteurs superposés	1 réflecteur	2 réflecteurs superposés	2 réflecteurs dos à dos	4 réflecteurs dos à dos superposés
Cliptoclips	14P60030407003	14P60030407004	14P60030407007	14P60030407008	14P60030407005	14P60030407006

RÉFLECTEURS RGC



■ Matière ABS 100% recyclé

Réflecteur RGC 1 face

- Matière: ABS 100% recyclé issu de la revalorisation des casques de chantiers (< 1%) et rebuts automobiles (> 99%)
- Composé d'un réflecteur, il se monte sur le boulon de l'écarteur sur un support ABS d'une glissière de type A ou B

	Blanc	Rouge	Vert	Orange
Réflecteur RGC 1F 1 réflecteur	14P60030408000	14P60030408002	14P60030408003	14P60030408001

RÉFLECTEURS RGF

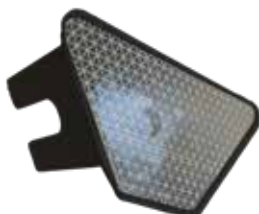

■ Matière ABS 100% recyclé

Réflecteur RGF 1 ou 2 faces

- Matière: ABS 100% recyclé issu de la revalorisation des casques de chantiers (< 1%) et rebuts automobiles (> 99%)
- Composé d'un support ABS sur lequel est collé sur une ou deux faces un film blanc de classe 2
- Ils se montent sur le boulon de liaison d'une glissière de type A

Réflecteur RGF 1F blanc cl2	14P60040410000
Réflecteur RGF 2F blanc cl2	14P60040410001

RÉFLECTEURS DRGA-DRGB



Réflecteur plastique ABS 100% recyclé issu de la revalorisation des casques de chantiers (< 1%) et rebuts automobiles (> 99%) ou Aluminium pour glissières de type A & B.

- Hauteur 120 mm
- Profondeur 75 mm
- Montage sur boulon de liaison d'une glissière de type A ou B.



■ Matière ABS 100% recyclé

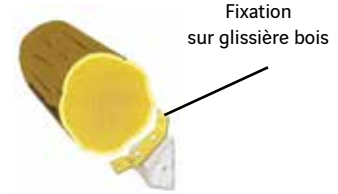

Fixation sur glissière bois

Réflecteur DRGA plastique 2F blanc	14P60030409005
Réflecteur DRGB plastique 2F blanc	14P60030409003
Réflecteur DRGA aluminium 2F blanc	14P60030409004
Réflecteur DRGB aluminium 2F blanc	14P60030409006

Fixation DRGA sur glissière bois	14P60010409002
----------------------------------	----------------

RÉFLECTOBOIS



Réalisé en bois massif imputrescible. Destiné aux glissières bois.

- Hauteur: 110 mm
- Corps: Ø 80 mm
- Film: Rétro réfléchissant classe 2 monté sur collier aluminium
- Hauteur: 50 mm
- Fixation par une vis chromée 5 x 120 mm fournie

Réfectobois collier blanc cl2	14P60050411000
-------------------------------	----------------

JALONNEURS



Plastique 100% recyclé

- Largeur: 80 mm
- Hauteur: 1100 mm
- Poids: 0,5 kg (piquet + 1 réflecteur)
- Matière piquet: Plastique recyclé
- Matière réflecteur: PMMA



Jalon recyclé simple hauteur 1100 1F 1 réfl. blanc	14P60030412018
Jalon recyclé simple hauteur 1100 2F 2 réfl. blanc	14P60030412019
Jalon recyclé double hauteur 1100 1F 2 réfl. blanc	14P60030412020
Jalon recyclé double hauteur 1100 2F 4 réfl. blanc	14P60030412021



■ Jalonneurs réalisés en composé 100% déchets plastiques recyclés post-consommation

FOURREAUX POUR JALONNEURS



Fourreau Jalon plastique blanc	14P60010414000
Fourreau Jalon ac.galva sans collerette	14P60010414002
Fourreau Jalon ac.galva avec collerette	14P60010414001
Fourreau Jalon plas. blc+capu & poin.org	14P60030414000

■ RÉFLECTEURS DE DISSUASION DE GIBIER

LA SITUATION

SUR LES ROUTES

- 40 000 accidents impliquant le grand gibier ont été recensés en 2019, soit 110 par jour pour la France
- Les accidents ont surtout lieu sur le réseau secondaire, les autoroutes étant quasiment toutes grillagées
- Avec l'ouverture de la chasse et des battues, les risques de collision avec les sangliers, chevreuils ou cerfs sont plus importants.

LE FERROVIAIRE

- 1 132 heurts et divagations de grand gibier sur les voies ferrées, soit plus de trois par jour, ont été constatés en 2015, contre 1 027 en 2014, en France
- Selon la SNCF, le coût moyen d'un impact est de 6 200 euros. La facture varie de 1 400 à 66 000 euros, suivant l'impact, le gabarit de l'animal impliqué, la vitesse au moment du choc et les pièces endommagées.

LA SOLUTION



MONTAGE

- À fixer sur support PVC par vissage
- A sceller directement dans le sol ou poser dans un fourreau métallique, de manière à pouvoir être ôté en cas de besoin (fauchage)
- Montage possible sur délinéateur J6

⊕ LES AVANTAGES

- Dissuasion efficace grâce aux rayons lumineux des phares des véhicules dirigés vers l'accotement par le réflecteur à destination du gibier
- S'adapte facilement à toutes sortes de support
- Modèle unique, peu importe le relief du terrain
- Modèle éjectable pour une maintenance rapide
- Produit résistant

- Les phares sont déviés latéralement vers le bord de la route
- Le passage du bleu et du blanc est perçu intensément par les animaux
- Convient à tous les types de terrain grâce à une conception optique optimisée
- La géométrie miroir optimisée crée des effets stroboscopiques
- Aucun risque d'éblouir les conducteurs
- Maintient les sentiers naturels de la faune
- La faune s'arrête sur ses traces ou s'enfuit
- Facile à installer et à entretenir
- Aucun effet d'habituation

Support réflecteur dissuasion gibier	14P60010414003
Fourreau support dissuasion gibier	14P60010414004
Réflecteur dissuasion gibier bleu	14P60050413002







 SODILOR



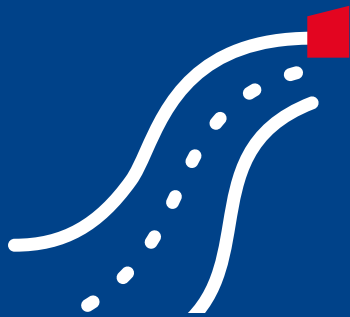

SÉCURITÉ & DIVERS

Écrans anti-éblouissement **P. 40**

Equipements hiver **P. 43**

Plaques anti-herbe **P. 46**

Divers **P. 48**

ÉCRANS ANTI-ÉBLOUISSEMENT

Nervosité, fatigue et perte de lisibilité de la route, autant d'effets néfastes dus à l'éblouissement par les phares.

Les écrans anti-éblouissement sont destinés à réduire l'éblouissement des usagers de la route, provoqué par les phares des véhicules circulant en sens inverse. Les écrans anti-éblouissement sont principalement installés sur les glissières de sécurité des terre-pleins centraux.

E.A.E ORIENTABLES

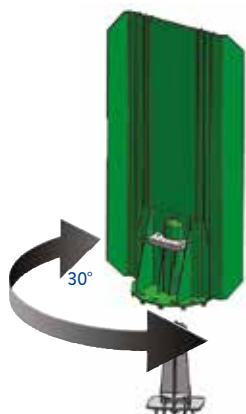

Ces écrans réalisés par extrusion PE permettent des hauteurs personnalisables de 400 à 1000 mm. Leur système de fixation unique permet de les orienter et de les verrouiller en position (par pas de 30°). Il existe des systèmes de fixation à l'unité ou en série (rail) pour tous les types de glissières.

Dimensions :

- Largeur de pale : 260 mm
- Hauteur sur-mesure : de 400 à 1000 mm
- Orientable par pas de 30 °
- Système d'attache alufixglis

Coloris :

Vert Krasnia

Vert Olive

Vert Quimper



2 modèles en fonction de l'implantation :

Implantation gauche

Implantation droite

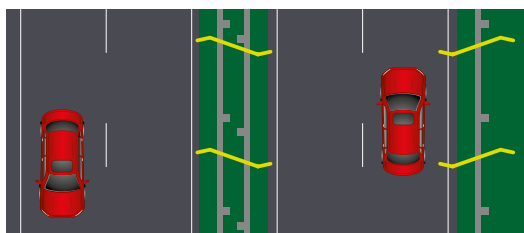

Pale vue de dessus



Option : Flèche avec film rétro réfléchissant (Préconisé sur coloris Krasnia)



LES AVANTAGES

- Montage et remplacement très rapide
- Matière plastique teintée dans la masse
- Fabrication par extrusion permettant de réaliser des hauteurs de pales sur-mesure
- Orientable en fonction de l'implantation

[E.A.E orientables](#)

[Nous consulter](#)

LES FIXATIONS

	Unitaire	En série
Béton GBA	<p>Rail Alu 170 mm</p>	<p>Rail Alu L. 40 mm</p>
Métal Type A ou B	<p>Rail Alufixglis pour type A</p>	<p>Rail Alu L. 40 mm pour type A & B</p> <p>Simple file Double file</p>

E.A.E PALES SOUFFLÉES



Ces écrans sont réalisés par soufflage PE. Ils se montent de façon unitaire ou en série sur les glissières métal ou béton.

Coloris vert teinté dans la masse.

De largeur 220 mm, 3 hauteurs sont disponibles :

- Pale hauteur 600 mm
- Pale hauteur 900 mm
- Pale hauteur 1200 mm

LES AVANTAGES

- **Traité anti-UV et très robuste**
- **Matière plastique teintée dans la masse**
- **Indéformable et résistant aux intempéries**

[E.A.E pâles soufflées](#)

[Nous consulter](#)



Pale 600 mm



Pale 900 mm



Pale 1200 mm

LES FIXATIONS

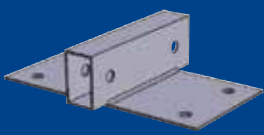
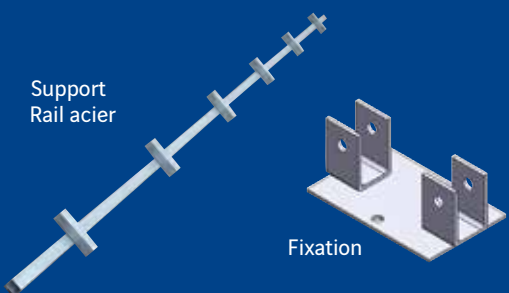
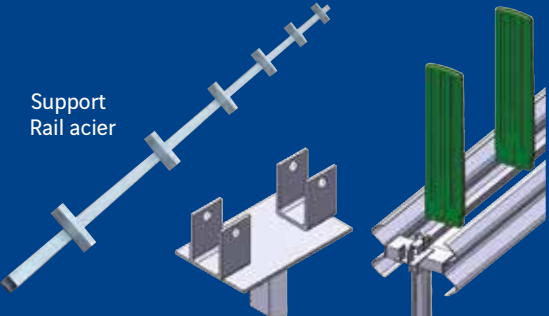
	Unitaire	En série
Béton GBA	 <p>Fixation</p>	 <p>Support Rail acier</p> <p>Fixation</p>
Métal Type A ou B		 <p>Support Rail acier</p> <p>Fixation</p>

E.A.E CLIPPÉES SUR DBA



Les écrans sont injectés en PE vert. Chaque écran vient se clipper sur un rail blanc extrudé en PE, lui-même fixé sur la glissière béton

Dimensions :

Écrans : Largeur: 200 mm
Hauteur: 400 ou 500 mm
Rail : Longueur: 2500 mm
Largeur: 160 mm
Hauteur: 190 mm

- Profil adapté aux glissières DBA et GBA
- Coloris : vert teinté dans la masse
- Minimum de commande : 250 m

[E.A.E GBA vert](#)

[Nous consulter](#)

E.A.E ÉCOPLAST



Les écrans sont injectés en PE vert.

Trois modèles sont disponibles :

- Pale standard :

- Largeur: 300 mm
- Hauteur: 400 / 500 / 600 mm

Pour fixation sur GBA avec vis à frapper et pour fixation sur glissière simple métal (A ou B) avec jambe de force (en option)

Pale glissière métal double :

- Largeur: 600 mm
- Hauteur: 540 mm

Pour fixation sur l'entretoise des glissières métal doubles

Pale EAE ecoplast GBA 400 mm	14P62050104002
Pale EAE ecoplast GBA 600 mm	14P62050104004
Pale EAE ecoplast glissière métal 400 mm	14P62050104006
Pale EAE ecoplast glissière métal 600 mm	14P62050104007
Pale EAE ecoplast glissière métal double	14P62050104005

LES AVANTAGES

- Assurent une meilleure sécurité des usagers de la route en évitant les éblouissements par les phares
- Ne nécessitent pas d'entretien
- Produit résistant aux intempéries et au vent
- Produit pratique et efficace
- Montage et remplacement rapide
- Les éléments sont modulaires et s'adaptent aux glissières béton et métallique
- Longue durée de vie



> Pale standard avec jambe de force

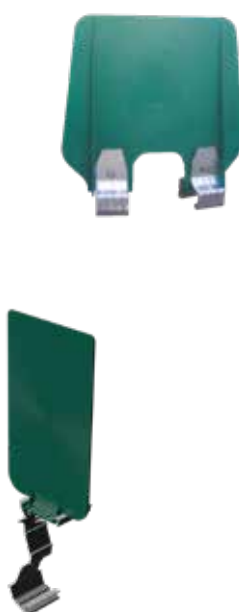

Option : Flèche avec film rétro réfléchissant

ÉQUIPEMENTS HIVER



BAC À SEL



Dispositif permettant le stockage de sel en vue du déneigement des espaces publics et privés durant la période hivernale

- Matière plastique
- Épaisseur 5 à 6mm
- Bac et couvercle munis de parois en double épaisseur
- Fixation du couvercle par simple clipsage
- Verrouillable



Verrouillable

Disponible sans ouverture

LES AVANTAGES

- **Produit robuste, paroi double épaisseur**
- **Matériel résistant au froid, à la chaleur et au vandalisme**
- **S'adapte à vos besoins : verrouillable, avec ou sans ouverture**
- **Transport facilité pour les élévateurs**



Les bacs peuvent être transportés/déplacés avec chariot élévateurs.



Disponible avec des séparateurs, pour le stockage de différents matériaux (gravier, sable, sel, etc.)
Nous consulter.

	Modèle 275 litres	Modèle 400 litres	Modèle 550 litres
Longueur	960 mm	1140 mm	1095 mm
Largeur	580 mm	680 mm	640 mm
Hauteur	730 mm	730 mm	1070 mm
Poids	30 kg	35,5 kg	50,5 kg
Coloris du bac	Gris		
Coloris du couvercle	Orange		
Option	Avec ou sans ouverture		
	Avec ouverture	Sans ouverture	
Bac à sel 275 litres	x	x	
Bac à sel 400 litres	x	x	
Bac à sel 550 litres	x	x	



PIQUET DE NEIGE



Réalisé en PVC choc extrudé noir et orange, ce produit offre un jalonnement efficace des axes enneigés.
Fourreau métallique avec couvercle intégré.

- Option : film classe 2 blanc Hauteur : 100 mm
- Hauteur : 1,2 à 2,5 m
- Diamètre : Ø 50 mm
- Fourreau métallique Hauteur : 300 mm

	1,20 m	1,50 m	2,50 m
Piquet neige PVC orange-noir Ø50	14P62050202014	14P62050202015	14P62050202016
Piquet neige PVC orange-noir Ø50 film c12	14P62030202007	14P62030202008	14P62030202009
Bouchon pique neige	14P62050204003		
Fourreau métallique piquet neige 300 mm	14P62040204001		

PERCHE NEIGE Ø30



Tube en PEHD.

Modèle économique, non conseillé en zone fortement venteuse.

- Hauteur : 1,8 à 2,5 m
- Diamètres :
- Intérieur Ø 24 mm
- Extérieur Ø 30 mm

Perche neige typ.s orange 1,8m Ø30 film c12	14P62030202029
Perche neige typ.s orange 2m Ø30 film c12	14P62030202028
Perche neige typ.s orange 2,3m Ø30 film c12	14P62030202027
Perche neige typ.s orange 2,5m Ø30 film c12	14P62030202000

PERCHE NEIGE Ø25



Réalisation en PVC + PE recyclé rouge et munie d'une bande rétroréfléchissante blanche.

- Hauteur : 2,1 à 2,3 m
- Diamètre : Ø 25 mm

Option :

- Fourreau plastique hauteur : 300 mm
- Bouchon en plastique blanc
- Film rétroréfléchissant Classe 2 de hauteur : 100 mm
- Pointe

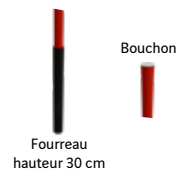

Perche neige eco rouge 2,1m Ø25 film c12	14P62050202025
Perche neige eco rouge 2,3m Ø25 film c12	14P62050202024
Bouchon perche neige	14P62050204004
Fourreau perche neige	14P62050204008
Fourreau + bouchon fourreau perche neige	14P62080204000

Existe également en Ø50, Ø60 et Ø76 :
coloris et longueurs à la demande.



FILET PARE-CONGÈRES



Réalisé en polyester renforcé.

Existe en deux hauteurs de filet 1 m et 1,50 m.

Équipement de fixation fourni en fonction de la longueur commandée et du choix de la protection souhaitée (neige importante ou très importante).

Un outillage existe pour l'enfoncement ou l'extraction des piquets de fixation.

- Filet de hauteur 1 m - Rouleau de longueur 20 m
- Hauteur installée 1,30 m

- Filet de hauteur 1,50 m - Rouleau de longueur 20 m
- Hauteur installée 1,80 m

LES AVANTAGES

- **Produit réalisé en polyester renforcé, sa résistance est parfaite**
- **S'adapte à vos besoins**

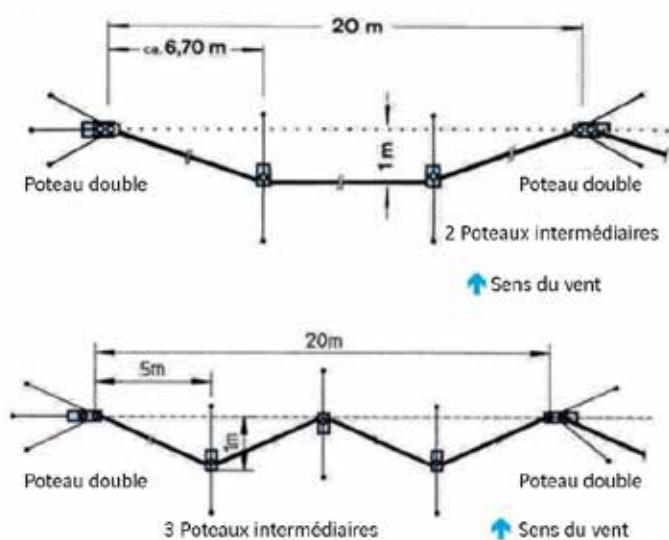
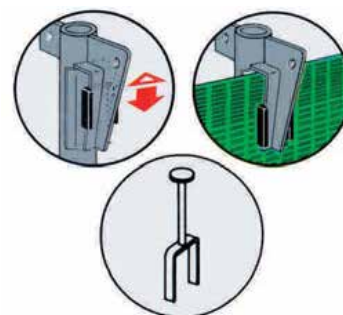

NOTICE DE POSE

- Poser à une distance de 15 à 20m de l'accotement

1. Dérouler le filet sur toute sa longueur.
2. Introduire dans le premier tube du poteau principal le début du filet par la gaine prévue à cet effet.
3. Fixer le poteau principal dans le sol avec l'outil de pose.
4. Mettre la plaquette de fixation (en haut du poteau) pour empêcher le filet de sortir lors de la manipulation.
5. Stabiliser le poteau principal à l'aide des 3 câbles tendeurs.
6. Installer le poteau de fin du filet comme indiqué ci-dessus en **tendant légèrement le filet**.
7. Poser les poteaux intermédiaires.
 - Introduire le filet dans le dispositif de serrage du poteau tendeur (1 seul tube) et abaisser la clavette.
 - Enfoncer le poteau en tendant le filet (environ 1m en retrait).
 - Mettre en place les 2 câbles tendeurs pour bien maintenir le poteau.
 - Installer de façon identique le deuxième poteau en tendant le filet.
 - Possibilité de mettre 3 poteaux tendeurs.
 - Possibilité de doubler la hauteur du filet par apport de tubes prévus pour être introduits sur ceux existants.
 - Pour démonter le filet, relever la clavette et procéder dans l'ordre inverse.

	Modèle 1,30 m	Modèle 1,80 m
Filet pare-congère seul	14P62050203020	14P62050203021
Poteau double extrémité	14P62050203032	nous consulter
Poteau intermédiaire	14P62050203034	nous consulter
Câblette tendeur	14P62050203029	14P62050203030
Piquet tendeur 70 cm	14P62050203024	
Outil de pose poteaux filet pare-congère	14P62050204011	
Outil d'extraction piquet filet pare-congère	14P62050204012	

	Modèle 1,30 m	Modèle 1,80 m
Filet pare-congères complet - Kit de 20 m	14P62080203000	14P62080203009
Filet pare-congères complet - Kit de 40 m	14P62080203002	14P62080203010
Filet pare-congères complet - Kit de 60 m	14P62080203004	14P62080203011
Filet pare-congères complet - Kit de 80 m	14P62080203006	14P62080203012
Filet pare-congères complet - Kit de 100 m	14P62080203008	14P62080203013
Filet pare-congères complet - Kit de 120 m	14P62080203001	-
Filet pare-congères complet - Kit de 140 m	14P62080203003	-
Filet pare-congères complet - Kit de 160 m	14P62080203005	-

■ PLAQUES ANTI-HERBE

OBJECTIF: 0 phyto !

Initialement fixée à 2020, l'interdiction des produits phytosanitaires dans l'entretien des espaces verts et de la voirie a été avancée à 2017 par le projet de loi « transition énergétique ».

La loi Labbé de février 2014 interdit l'usage de produits phytosanitaires pour l'entretien des espaces verts, des forêts ou des promenades ouverts au public. Des évolutions devraient inclure prochainement également les cimetières, les terrains de sport, les hippodromes et les routes.



■ PLAQUES ANTI-HERBE RECTANGULAIRES



Matière: Plastique recyclé
Coloris: gris teinté dans la masse

- Modèle 1200
- Longueur: 1200 mm
- Largeur: 750 mm
- Hauteur: 60 mm
- Poids: 15,3 kg

Options:
découpes Ø 60 - Ø 200 - 80 x 40 - 80 x 80
(autres coupes possibles, nous consulter)

- Modèle 1500
- Longueur: 1500 mm
- Largeur: 750 mm
- Hauteur: 60 mm
- Poids: 21,2 kg

Plaque anti-herbe rectangulaire 1200 x 750 mm	14P62010501000
Plaque anti-herbe rectangulaire 1500 x 750 mm	14P62010501001

■ PLAQUE ANTI-HERBE CAOUTCHOUC 1200



- Longueur: 1200 mm
- Largeur: 800 mm
- Hauteur: 50 mm
- Poids: 18 kg
- Matière: Caoutchouc vulcanisé
- Coloris teinté dans la masse

Plaque anti-herbe caoutchouc 1200 x 800 mm	14P62040501006
--	----------------

■ PLAQUE ANTI-HERBE RECTANGULAIRE EN 2 PIECES

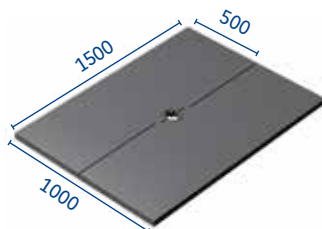

- Longueur: 1500 mm
- Largeur: 500 mm
- Hauteur: 40 mm
- Poids: 17,8 kg
- Coloris gris teinté dans la masse
- Matière: Plastique recyclé

Avec coupes Ø 60 et 80 x 40
Autres coupes en options: Ø 76 - 90 - 114 - 200
(vis non fournies).

Plaque anti-herbe 2 - 1500 x 500 mm	14P62010501003
Vis bois TB TORRX 6x40 acier zn noir	14P05600101009

■ PLAQUES ANTI-HERBE RONDES



Modèle 500

- Diamètre 500 mm
- Poids : 1,2 kg
- Coloris : brun teinté dans la masse
- Matière : Plastique recyclé

Modèle 1000

- Diamètre : 1000 mm
- Poids : 10 kg
- Coloris : gris teinté dans la masse
- Matière : Plastique recyclé

Options de découpes

- 40x40, 80x40, 80x80 mm
- Diamètre : 60, 76, 90, 200 mm
- Autres découpes possibles, nous consulter



Plaque antiherbe ronde 500 mm	14P62010502001
Plaque antiherbe ronde 1000 mm	14P62010502000

■ PLAQUE ANTI-HERBE SOUS GLISSIÈRE



Ensemble en caoutchouc naturel vulcanisé et revalorisé
Coloris teinté dans la masse

2 ancrages par plaque

- Dimensions:
- Longueur: 2 m
 - Largeur: 0,8 m
 - Épaisseur: 30 mm
 - Poids: 16 kg

⊕ LES AVANTAGES

- **Durée de vie estimée à 25 ans**
- **Contrairement au caoutchouc aggloméré, le produit ne se décompose pas**
- **Sans maintenance, ni entretien**
- **Résiste à l'eau et au gel**
- **Suppression du désherbant**
- **Aménagement écologique & durable**
- **Elle s'adapte parfaitement au relief du terrain**
- **Adaptée également aux glissières bois**
- **Pour C100 NF et CE**

Partie pour l'indexation du support de glissière à découper ou à conserver afin d'obturer la découpe en partie inférieure



Plaque anti-herbe sous glissière	14P62040503019
Sabot universel	14P62050503000
Disque de finition C100	14P62040504021
Ancrage pour sol dur	14P62040504020

Ancrage
clou de fixation à frapper



Système de clippage des éléments les uns à la suite des autres

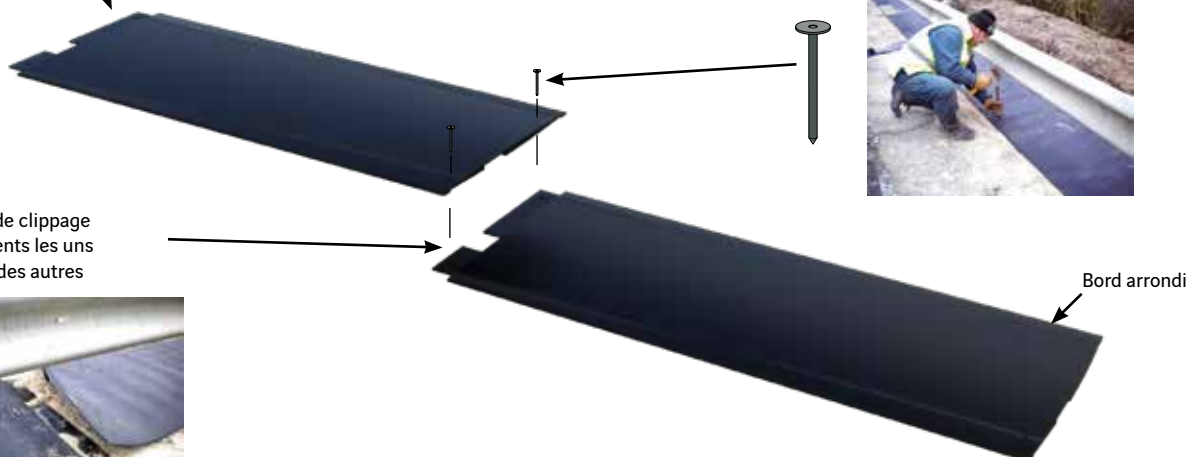

Bord arrondi

FIXOSOL Ø 48, 60 & 76



Système de montage et de démontage des mâts de panneau par serrage de la bague de maintien

- Système de fixation à sceller
- Réalisé en fonte
- Hauteur: 300 mm
- 3 diamètres: 48 - 60 - 76 mm

Le fixosol comprend le fourreau, la bague et l'écrou de serrage.

Option: Bouchon de fixosol



LES AVANTAGES

- Gain de temps de $\pm 40\%$ lors du changement de support par rapport à une pose traditionnelle
- Système de fixation rapide

	Ø 48 mm	Ø 60 mm	Ø 76 mm
Fixosol sans bouchon	14P62050600010	14P62050600011	14P62050600012
Écrou de serrage	14P62050600007	14P62050600008	14P62050600009
Bague de serrage	14P62050600000	14P62050600001	14P62050600002
Bouchon	14P62050600003	14P62050600004	14P62050600005

MIROIRS AGGLOMÉRATION



Miroir Ø 600



Miroir 400 x 600



Miroir 600 x 800

- Miroir: 600 x 800 / Cadre: 900 x 1200 mm
- Miroir: 400 x 600 / Cadre: 600 x 900 mm
- Miroir: Ø 600 / Cadre: 900 x 900 mm
- Support acier galvanisé Ø 76 mm L: 4 m
- Fixation universelle

- Conformes à l'arrêté 30.FS.81.438 du 21/09/81 les miroirs routiers sont incassables.

	Garantie 3 ans	Garantie 5 ans	Garantie 7 ans
Miroir rond 600 mm	14P62050400012	14P62050400013	14P62050400014
Miroir carré 600 x 400 mm	14P62050400001	14P62050400002	14P62050400003
Miroir carré 800 x 600 mm	14P62050400004	14P62050400005	14P62050400006
Support tube Ø 76 x 4000 mm acier galvanisé	14P62050400021		

L'emploi des miroirs est strictement interdit hors agglomération.

En agglomération, le miroir doit être considéré comme un palliatif et n'être utilisé que si les travaux nécessaires à l'amélioration de la visibilité ne peuvent être réalisés.

Il peut alors être utilisé sous réserve que les conditions suivantes soient remplies:

- mise en place d'un régime de priorité avec obligation d'arrêt « Stop » sur la branche du carrefour où les conditions de visibilité ont entraîné l'utilité du miroir;
- distance entre la ligne d'arrêt et le miroir inférieure à 15 m;
- trafic essentiellement local sur la route où est implanté le « Stop » précité;
- limitation de vitesse sur la route prioritaire inférieure ou égale à 60 km/h;
- implantation à plus de 2,30 m.

Extrait de l'IISR - Article 14 - 1ère partie

■ DÉVIATEUR D'ÉCOULEMENT



⊕ LES AVANTAGES

- Limite la pollution
- Remplace la « tête de sécurité béton »
- Produit léger (en polyéthylène) recyclable
- Facilité de mise en place
- Permet de créer une zone de stockage (branches, feuilles, détritux...) et évite aux fossés de s'obstruer trop rapidement
- Permet de freiner le débit de l'eau
- Sa grille amovible lui permet d'avoir un entretien aisé, pratique et rapide

LE SYSTÈME

Le déviateur d'écoulement d'eau remplace la « tête de sécurité béton ». Il se positionne parallèlement au fossé, soit sous l'accotement (côté route) ou dans le talus (côté privé).

Il peut se raccorder: - à des buses béton de diamètre 300 et 400 mm.
- à des tuyaux d'assainissement en polyéthylène de 300 et 400 mm.

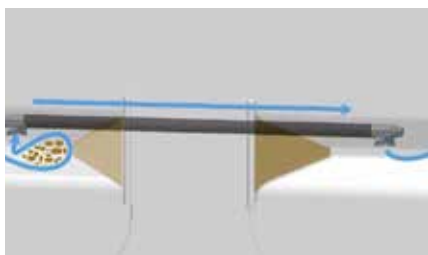

Dispositif d'écoulement en Polyéthylène:

- Largeur: 1200 mm
- Hauteur: 500 mm
- Profondeur: 670 mm
- Poids: 10 kg
- Coloris teinté dans la masse
- Matière: Polyéthylène



Déviateur d'écoulement oblique	14P62040702001
Déviateur d'écoulement droit	14P62040702000

■ MANCHE À AIR J7



Matière: Polyester

- Longueur: 4,50 m - Longueur: 2,25 m
- Diamètre: 1000 mm - Diamètre: 500 mm

Manche à air 1000 x 4500 mm	14P62050703001
Manche à air 500 x 2250 mm	14P62050703002

■ BALISE D'ARRÊT SCOLAIRE



(1)

Sodilor personnalise ses produits pour en faire des balises de protection pour les enfants et des supports de sensibilisation au niveau des sorties d'écoles et des points de ramassages scolaires.

Exemples :

(1) Balise J13 personnalisée avec un film réfléchissant,

(2) Borne gaz, modèle GSO, personnalisée avec un film réfléchissant et le panneau de signalisation A13a



(2)



 **SODILOR**

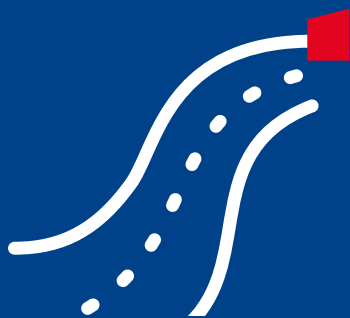

BORNES

Bornes kilométriques	P. 52
Bornes «faible profondeur»	P. 54
Bornes surélevées	P. 55
Bornes «spécifiques»	P. 56
Plaquettes kilométriques	P. 58
Personnalisation / Création	P. 60

BORNES KILOMÉTRIQUES



Le saviez-vous ?

- Les P.R. ont remplacé progressivement les P.K. (points kilométriques). Bien que basés sur les distances kilométriques, ils permettent plus de souplesse dans la gestion du réseau routier (déviation, travaux, ...)

- La flèche indique le sens croissant des P.R.
Par défaut il est décroissant sur le côté droit de la route (sens de la circulation).

Les bornes kilométriques permettent d'indiquer le numéro de route ainsi que les points de repères (P.R.) pour les différents usagers de la route.

Pour la plupart, elles peuvent être personnalisées à volonté avec le logo d'un département, l'indication de distance, d'altitude ou de pente.

Les bornes kilométriques font partie des symboles de la signalisation verticale, de type E50.

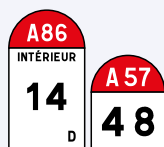

E52a

Borne pour routes et autoroutes du réseau national



E52b

Borne pour routes et autoroutes du réseau national avec indication d'altitude



E53a

Borne pour routes départementales



E53b

Borne pour routes départementales avec indication d'altitude

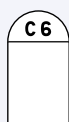

E54a

Borne pour voies communales

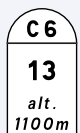

E54b

Borne pour voies communales avec indication d'altitude

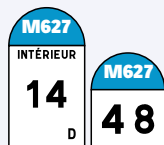

E57a

Borne pour voies métropolitaines



E57b

Borne pour routes métropolitaines avec indication d'altitude



Sodilor vous propose une gamme complète de bornes et plaquettes kilométriques.

■ BORNE KILOMÉTRIQUE SIMPLE ÉPAISSEUR



Injectée en ABS, cette borne offre une bonne tenue aux chocs et un bon vieillissement. Les marquages sont gravés et peints pour une meilleure tenue dans le temps. La qualité de ses surfaces permet également toutes les personnalisations par film imprimé adhésif et anti-UV.

Dimensions:

- Longueur: 380 mm
- Largeur: 270 mm
- Hauteur: 670 mm
- Semelle: 390 x 480 mm
- Épaisseur: 4 mm
- Poids: 4,5 kg

Fixation:

par 4 tire-fonds et chevilles (non fournis).



Borne kilométrique personnalisée



	Simple épaisseur	
	Jaune gravée/peinte RD - type E53	Rouge gravée/peinte RN - type E52
Borne kilométrique	14P61030101000	14P61030101001
Option: ligne de marquage supplémentaire	Nous consulter	
Tire-fond + cheville plastique 16 x 140 mm	14P05610101000	

■ BORNE KILOMÉTRIQUE DOUBLE ÉPAISSEUR



Obtenu par rotomoulage PEHD bi-couche, cette borne offre une excellente tenue aux chocs ainsi qu'une tenue dans le temps renforcée.

Les marquages sont gravés à travers la 1^{ère} couche pour laisser apparaître la 2^{ème} couche noire. Les inscriptions sont inaltérables.

Seules des inscriptions simples sont possibles (N° de route, P.R., flèche).

Fixation: directement au sol par tire-fonds et chevilles (non fournis)

Dimensions:

- Longueur: 335 mm
- Largeur: 240 mm
- Hauteur: 650 mm
- Semelle: 400 x 500 mm
- Épaisseur: ± 7 mm

Borne kilométrique bicouche jaune / RD - type E53	14P61030102001
Borne kilométrique bicouche rouge / RN - type E52	14P61030102000
Tire-fond + cheville plastique 16 x 140 mm	14P05610101000

BORNES «FAIBLE PROFONDEUR»

BORNES À BORDS TOMBÉS

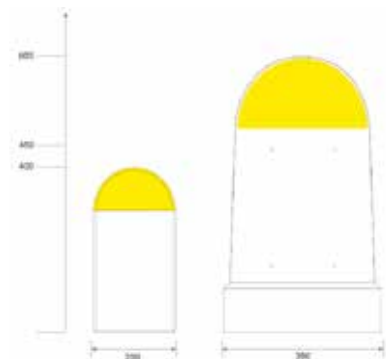

Réalisées par thermoformage ABS, ces bornes offrent un gain de place considérable et peuvent être mises en place sur des accotements étroits, sur une glissière ou contre un mur. Inscriptions par films imprimés anti-UV.

2 tailles sont disponibles: - 400 x 200 mm (gravage possible)
- 665 x 380 mm

Les bornes sont équipées de rails en face arrière permettant l'utilisation de brides pour poteau.

ACCESSOIRES DE FIXATION



Support acier galvanisé



Bride acier + vis



400x200



665x380



Mât 80 x 40 x 1000 mm acier galvanisé	14P61000407000
Mât 80 x 40 x 1500 mm acier galvanisé	14P61000407002
Mât 80 x 40 x 2000 mm acier galvanisé	14P61000407003
Bride 80 x 40 (pour rail) + visserie	14P61050106000
Bouchon 80x40	14P05600500005

	Jaune RD - type E53	Rouge RN - type E52
Borne KM bords tombés bicouche gravée + rail	14P61030103006	-
Borne KM bords tombés 665x380 collée + sup. 80x40	14P61030103000	14P61030103001

BORNE PLATE AMOVIBLE



Borne rotomoulée en PEHD. Elle est enclipsée dans son socle et extractible pour le fauchage.

Montage et démontage rapide de l'ensemble.

Inscriptions par film.

- Largeur: 400 mm
- Hauteur: 600 mm
- Épaisseur: 50 mm
- Matière: PEHD
- Coloris: blanc

Borne KM plate amovible jaune RD	14P61030104000
----------------------------------	----------------

BORNE SOUPLE AUTORELEVABLE



Rotomoulée en PE souple, la borne reprend sa forme après un choc.

Inscriptions par film imprimé adhésif.

Elle se fixe directement au sol par tire-fonds + chevilles (non fournis)

- Largeur: 330 mm
- Hauteur: 670 mm
- Épaisseur: 9 mm
- Matière: PEHD
- Coloris: blanc

Borne KM souple jaune/RD - type E53	14P61030105000
Borne KM souple rouge/RN - type E52	14P61030105001
Tire-fond + cheville plastique 16 x 140 mm	14P05610101000



BORNES SURÉLEVÉES

BORNE SURÉLEVÉE PIED MONOBLOC



Borne rotomoulée en PEHD avec son pied intégré. Sa position en hauteur assure une bonne visibilité et lui permet d'être visible derrière un talus ou une glissière. Inscriptions par film imprimé adhésif.

Fixation:
Elle s'emmanche sur un pied 80 x 40 mm scellé dans le sol (non fourni) ou via sa platine de fixation en acier galvanisé (en option).

- Largeur: 475 mm
- Hauteur: 1175 mm
- Embase: 200 x 200 mm
- Tube 80 x 40 x 2000 mm
- Épaisseur: 100 mm
- Coloris: blanc

	1 face	2 faces
Borne surélevée KM/RD type E53	14P61030201000	14P61030201001
Borne surélevée KM/RN type E52	14P61030201002	14P61030201003
Platine métallique	14P61010203000	

BORNE SURÉLEVÉE DRAPEAU



Borne soufflée en PEHD montée sur un mât 80 x 40 en plastique 100 % recyclé, issu principalement de la revalorisation de nos produits «équipements de la route en plastique», en fin de vie. Sa position en hauteur assure une bonne visibilité et lui permet d'être visible derrière un talus ou une glissière.

Inscriptions par film imprimé adhésif sur les 2 faces.



LES AVANTAGES

- Mât en 2 parties à visser
- Optimisation du conditionnement et du transport

Fixation:
Par scellement du mât dans le sol.

- Largeur: 330 mm
- Hauteur: 780 mm
- Épaisseur: 90 mm
- Coloris: blanc
- Support 80 x 40 x 2000 mm (2x 1000 mm) en plastique 100% recyclé

	2 faces
Borne KM drapeau jaune/RD - type E53	14P61030202010
Borne KM drapeau rouge/RN - type E52	14P61030202011
Borne KM drapeau bleue/RM - type E57	14P61030202015

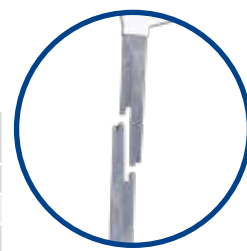

Support livré en 2 parties à assembler avec des vis

ACCESSOIRES - SOCLES



Plaque en plastique recyclé 1500 x 1000 mm
Composé de 2 demi-plaque 1500 x 500 mm



- Réduisez l'utilisation des désherbants pour l'entretien des voiries en utilisant les plaques anti-herbe proposées par Sodilor, disponibles dans la gamme «Sécurité & divers» page 46-47

2 plaques anti-herbe 1500 x 500 mm avec découpe	14P62010501003
---	----------------

BORNES SPÉCIFIQUES



BORNE LIMITE DE DÉPARTEMENT



Borne réalisée en résine Polyester et fibre de verre.
Elle peut coiffer une borne existante en béton ou être scellée dans le sol.
Elle marque la frontière entre deux départements.

- Largeur: 445 mm
- Hauteur: 1000 mm
- Épaisseur: 265 mm
- Poids: 6 kg
- Coloris: corps blanc
- Inscriptions par film imprimé adhésif

Borne kilométrique limite département jaune RD - type E53	14P61030301000
Borne kilométrique limite département rouge RN - type E52	14P61030301001

BORNE VOIE DE LA LIBERTÉ



Borne réalisée en résine Polyester et fibre de verre.
Elle peut coiffer une borne existante en béton ou être scellée dans le sol.
Elle est principalement utilisée sur les routes historiques en commémoration du débarquement de 1944.

- Hauteur 1400 mm / Ø haut 500 mm / Ø de la base 600 mm
- Poids: 11 kg
- Coloris corps: blanc / Coloris bandes: jaune ou rouge
- Inscription par film imprimé adhésif

	Jaune RD - type E53	Rouge RN - type E52
Borne KM voie de la liberté	14P61030302000	14P61030302001
Plaque voie de la liberté	14P61020302000	14P61020302001

BORNE HECTOMÉTRIQUE FERROVIAIRE



- Hauteur hors-sol: 750 mm
- Section pied: 100 x 100 mm
- Coloris: blanc teinté dans la masse

Borne soufflée en PEHD et équipée de plaquette Alu avec lettrage pour indiquer les centaines de mètres le long des voies ferrées.

Elle peut:

- Coiffer une borne existante en béton (une cale fournie est alors nécessaire pour maintenir la borne),
- Être scellée dans le sol,
- Être enfilée dans son socle spécifique.



Borne hectométrique

Socle à enfouir dans le sol. Socle seul, non disponible

	Avec socle	Sans socle
Borne hectométrique blanche n° 1	14P61030304000	14P61080304000
Borne hectométrique blanche n° 2	14P61030304003	14P61080304001
Borne hectométrique blanche n° 3	14P61030304006	14P61080304002
Borne hectométrique blanche n° 4	14P61030304009	14P61080304003
Borne hectométrique rouge n° 5	14P61030304013	14P61080304004
Borne hectométrique blanche n° 6	14P61030304014	14P61080304005
Borne hectométrique blanche n° 7	14P61030304017	14P61080304006
Borne hectométrique blanche n° 8	14P61030304020	14P61080304007
Borne hectométrique blanche n° 9	14P61030304023	14P61080304008
Cale SNCF	-	14P61030306000

GARAGE FRANC



Coque en ABS blanc 1200 x 600 x 138 mm
Lestable directement dans le ballast grâce aux surfaces creuses dédiées.

LES AVANTAGES

- Mise en place rapide et facile
- Lestage direct dans et avec le ballast
- Manipulation aisée grâce à la poignée
- Produit plus sécuritaire et mieux visible grâce au film rétro réfléchissant classe 2
- Produit empilable pour un stockage optimisé
- La matière ABS offre une durée de vie prolongée - sans peinture

Garage franc ABS blanc CI2

14P61030304052

PLAQUETTES

Les plaquettes kilométriques font partie des symboles de la signalisation verticale, de type E50.



E51

Plaquettes pour autoroutes



E52c

Plaquettes hectométriques pour routes et autoroutes du réseau national

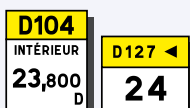

E53c

Plaquettes hectométriques pour routes départementales



E54c

Plaquettes hectométriques pour voies communales

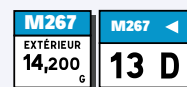

E57c

Plaquettes hectométriques pour routes métropolitaines

PLAQUETTES KM BORDS TOMBÉS, ALU DIBOND, PVC

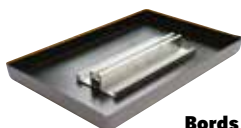

Bords tombés

Les plaquettes dites «à bords tombés» réalisées en thermoformage ABS.

Elles sont équipées d'un rail Alu en face arrière permettant l'utilisation de brides. L'inscription est faite par film imprimé anti-UV.

	Jaune RD - type E53	Rouge RN - type E52
	350 x 250	350 x 250
Plaquette bords tombés + rail	14P61030401000	14P61030401001



Alu Dibond

Les plaquettes en Alu Dibond se fixent par rivets sur leur support. Les marquages sont réalisés par sérigraphie puis par gravage de la couche supérieure faisant apparaître la 2nde couche noire. Ces inscriptions sont inaltérables.



	Jaune RD - type E53		Rouge RN - type E52	
	250 x 200	350 x 250	250 x 200	350 x 250
Plaquette kilométrique en Alu Dibond	14P61010402001	14P61010402006	14P61010402002	14P61010402008
Plaquette kilométrique en Alu Dibond + rail	-	14P61030402016	-	14P61030402017
Plaquette kilométrique en Alu Dibond montée sur support en T hauteur 60 cm	-	14P61030402009	-	14P61030402013
Plaquette kilométrique en Alu Dibond montée sur support en T hauteur 120 cm	-	14P61030402008	-	14P61030402012

■ PLAQUETTE SUR GLISSIÈRE



Plaquette en Aluminium, épaisseur 1 mm, avec inscription réalisée par film / lettrage autocollant.

La plaquette est livrée à plat et se fixe sur la boutonnière centrale des glissières métal (A et B) grâce à sa forme de fourchette. Elle est ensuite pliée à 90°.

- Dimensions: 200 x 100 x 1 mm
- Coloris: blanc
- Personnalisation: film / lettrage autocollant



Plaquette km pour glissière 1F blanc - type E51	14P61030404000
Plaquette km pour glissière 2F blanc - type E51	14P61030404002

■ PLAQUE BKP 80



Plaquette en Alu Dibond fixée sur son socle en plastique recyclé.

- Les inscriptions simples (N° de route, P.R., flèches), sont obtenues par gravage de la 1ère couche qui laisse la 2nde couche noire
- Les marquages personnalisés (logo) sont réalisés par film imprimé anti-UV ou par sérigraphie.

La plaquette et le socle sont disponibles séparément.

- Hauteur: 75 mm
- Largeur: 600 mm
- Profondeur: 400 mm
- Textes gravés dans la masse
- Poids plaque: 530 g
- Poids total: 7,5 kg
- Matière socle: Plastique recyclé
- Matière plaque: Aludibond

	Jaune RD - type E53	Rouge RN - type E52
Plaquette BKP 80 gravée/sérigraphiée + embase	14P61080405000	14P61080405001
Plaquette seule BKP 80 gravée/sérigraphiée	14P61010405001	14P61010405003
Option: Tige fixation sans ergot 500 mm	14P60050210004	
Option: Tige fixation avec ergot 500 mm	14P60050210003	

■ ACCESSOIRES DE FIXATION

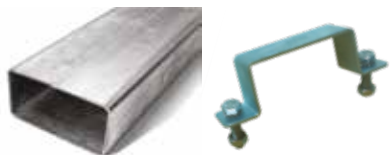

Support 80 x 40 x 1000 mm	14P61000407000
Bride 80 x 40 (pour rail) + visserie	14P61050106000

PERSONNALISATION & CRÉATION DE BORNES

Sodilor s'adapte à vos besoins et vous permet de personnaliser vos bornes d'après votre cahier des charges

Choix de taille, de coloris, d'affichage, ... pour des bornes fonctionnelles:
Renforcer une signalisation, Signaler autrement: Imaginer votre signalisation !

BORNES J6 SPÉCIFIQUES



- Hauteur: 2000 mm
- Section: 150 x 150 x 120 mm
- Plaquette signalétique
- Matière: Polyéthylène extrudé
- Coloris teinté dans la masse

Exemples d'utilisation:

- Borne télécommunication,
- Borne «eau potable»,
- Borne incendie,
- Borne piste cyclable,
- Borne limite police/gendarmerie
- Borne piéton, ...



Délinéateur Télécommunication 1600 jaune	14P61030305014
Délinéateur Télécommunication 2000 jaune	14P61030305015
Délinéateur incendie 1600 rouge	14P61030305009
Délinéateur eau potable 1600 bleu	14P61030305005
Délinéateur piste cyclable 1600 vert	14P61030305012
Délinéateur piétons 1300 bordeaux	14P61030305011
Autres modèles	Nous consulter

BORNE RÉSEAUX

RÉSEAU GAZ



Réalisée en extrusion PEHD.

Cette borne permet de signaler les canalisations de gaz.

La couleur du couvercle (personnalisable), précise si la canalisation est en exploitation ou non.

- Hauteur 750 mm (en coiffe de borne existante)
- Hauteur 1000 mm
- Base 220 x 220 x 220 mm
- Coloris: jaune teinté dans la masse
- En option: Plus-value trappe de visite et serrure.

	750 mm	1 000 mm
Borne GRTgaz	14P61030303001	14P61030303000



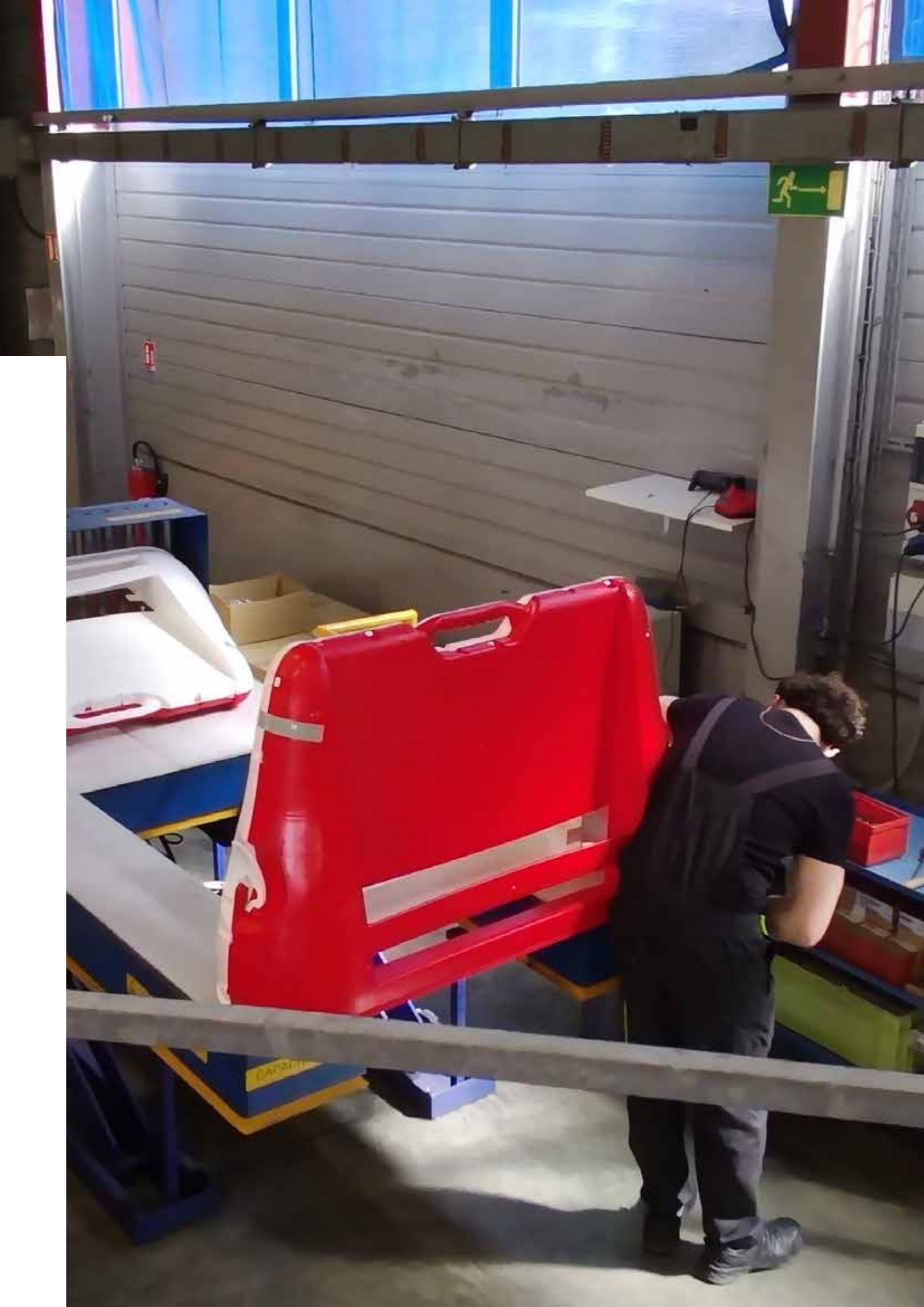



■ PRODUITS DE CHANTIER

Barrières K2	P. 64
Bandes de prévention	P. 65
Cônes de chantier K5A	P. 66
Piquets & Balises de chantier K5	P. 68
Plots-guides mini K5C	P. 69
Balises K5D	P. 70
Séparateurs de chantier K16	P. 72
Signalisation de chantier	P. 75
Panneaux INFOLOR	P. 78
Pales personnalisables	P. 79
Accessoires	P. 79

BARRIÈRES DE CHANTIER - K2

BARRIÈRE À ERGOTS

Dispositifs spécifiques de barrages K2:

Signalisation de position de travaux ou de tout autre obstacle de caractère temporaire. Le barrage élémentaire comprend des carrés blancs et rouges alternés.

Plusieurs barrages élémentaires peuvent être associés sur un même support.

Extrait de l'IISR - Annexes II. -Signaux de type K - 8ème partie



- Longueur: 2000 mm
- Hauteur totale: 1000 mm
- Diamètre poteaux d'extrémités: 42 mm
- Matière: PEHD
- Dimensions du lest: 125x395x595 mm
- Poids du lest: 18 kg



Le profil de la barrière permet d'accueillir sur le dessus de la signalisation lumineuse pour chantier.

Barrière à ergots c1	14P64050100001
Barrière à ergots c2	14P64050100000
Socle barrière à ergots	14P64050100011

BARRIÈRE L1250



- Lot de 4 barrières
- Longueur: 1250 mm
 - Hauteur totale: 1000 mm
 - Poids: 4 x 8 kg
 - Matière: PEHD
 - Film Classe 1

Barrière L1250 blanche c1	14P64050100016
---------------------------	----------------

BARRIÈRE L2000

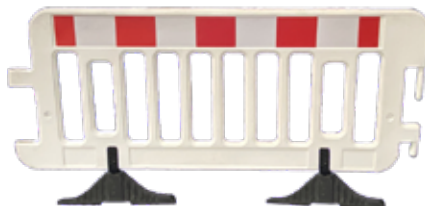

- Longueur totale: 2105 mm
- Hauteur totale: 1090 mm
- Poids: 17 kg
- Matière: PEHD
- Film: Rétroréfléchissant classe 1 ou 2

Coloris: blanc, autres coloris sur demande.

Barrière L2000 blanche avec pied 1 face c1	14P64050100002
Barrière L2000 blanche avec pied 1 face c2	14P64030100000
Barrière L2000 blanche avec pied 2 faces c2	14P64030100001

BARRIÈRE PROTECTOR



- Longueur: 1150 mm
- Largeur: 50 mm
- Hauteur: 1020 mm
- Poids: 6,7 kg
- Matière: Polypropylène
- Coloris teinté masse: Jaune
- Option: Bande Classe 1

Barrière Protector jaune C1	14P64050100006
Barrière Protector jaune NUE	14P64050100007

■ BANDES DE PRÉVENTION CHANTIER



Les bandes sont mises en place à l'approche des chantiers urbains et sur routes départementales pour éviter les collisions avec les agents ainsi que les engins sur le chantier.

Les bandes posées au sol ne nécessitent aucune fixation.

- Longueur: 2 000 mm
- Largeur: 230 mm
- Épaisseur: 30 mm
- Poids: 20 kg
- Matière: Polyuréthane
- Coloris: jaune

Bandes équipées de réflecteurs pour optimiser la signalisation nocturne

⊕ LES AVANTAGES

- Pose simple et rapide sans fixation
- Double chanfrein sur la longueur
- Munie de réflecteurs pour optimiser la signalisation nocturne
- Résiste à l'eau
- Apporte plus de sécurité sur les chantiers (évite les collisions avec les agents ainsi que les engins sur le chantier)



La bande de prévention chantier s'utilise pour:

- Ralentir le trafic dans les zones d'alternat de circulation,
- Prévenir d'un rétrécissement de voie en amont des flèches lumineuses de rabattement.



Préconisations de mise en place:

Pose au sol, sans fixation, parallèle ou en décalage

Prévoir une signalisation en amont des bandes de prévention de type panneau de chantier AK 2:

Bande de prévention chantier pliable

14P6404020001

■ CÔNES DE CHANTIER - K5A

■ CÔNES



K5A est un dispositif conique autostable de signalisation de position des limites d'obstacles temporaires ou de chantiers. Il est constitué de bandes blanches et rouges.
 Extrait de l'IISR - Annexes II. -Signaux de type K - 8ème partie
 - Nos cônes de chantier et dispositifs K5A sont conformes à la Norme NF P98-592, NF EN 13422 (11.2009)

4 hauteurs disponibles : 200 / 350 / 500 / 750 mm
 Cône injecté en une seule pièce de couleur orange fluorescent PVC, résistant aux écarts de températures sans perte de résistance mécanique
 En empilement, pas d'effet «ventouse»
 Conforme à la norme NF P98-592, NF EN 13422 (11.2009)
 Possibilité de marquage en sérigraphie selon modèle

4 niveaux de performances visuelles:



B Bandes peinture blanche



R Bandes film rétro-réfléchissant Haute intensité Scotchlite 3M



BR Bandes peinture réfléchissant



P Bandes rétro-réfléchissantes prismatiques anti-pluie

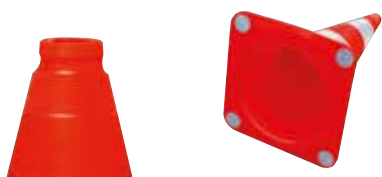

⊕ LES AVANTAGES

- Modèle 750 mm
- Système de préhension Gorge & Grip
- Équipé de 4 pastilles rétro-réfléchissantes sur le dessous pour une meilleure visibilité en cas de basculement

Hauteur (mm)					Sérigraphié		
	200	350	500		750	500	750
Poids (kg)	0,210	0,800	1,300	1,900	4,200	1,300	4,200
B	14P64050300001	14P64050300002	14P64050300006	-	-	-	-
BR	-	14P64050300003	14P64050300007	-	14P64050300013	14P64050300009	14P64050300014
BR Lourd	-	-	-	14P64050300008	-	-	-
R	-	-	14P64050300011	-	14P64050300023	14P64050300010	14P64050300024
R Lourd	-	-	-	14P64050300012	-	-	-
P	-	-	-	-	14P64050300020	-	14P64050300021



■ CÔNES EMBASE NOIRE



Embase mince
(Modèle Autoroute)

Poids concentré dans la base
Design ergonomique de la base qui
facilite l'empilement
et la pose du cône



Embase épaisse



Hauteur 500 mm
Poids 2,2 kg
Gorge sur la partie haute
pour faciliter la prise en main



Hauteur 750 mm
Poids 5,2 kg
Gorge et grip sur la partie haute
pour faciliter la prise en main



Hauteur 900 mm
Poids 7,5 kg
Gorge sur la partie haute
pour faciliter la prise en main
Modèle « Slim » avec un angle corps/embase inférieur
pour moins de prise au vent

- Hauteur: 750 mm
- Poids:
 - embase mince autoroute: 4,3 kg
 - embase épaisse: 4,2 kg
- Matière Corps en PVC
- Matière embase en PVC recyclé
- Type « monobloc », corps/embase inséparables
- Gorge et grip sur la partie haute pour faciliter la prise en main
- 2 bandes 3M 3340 haute intensité prismatique, 70% plus d'efficacité même par temps de pluie
- Conforme à la norme NF EN 13422 + A1 (2009)

⊕ LES AVANTAGES

- Facile à manipuler
- Visibilité optimale
- Antifrottement avec nervures de protection des bandes

Modèle	750 mm 4,3 kg embase mince	750 mm 4,2 kg embase épaisse	500 mm 2,2 kg	750 mm 5,2 kg	900 mm 7,5 kg
Basique	14P64050300015	14P64050300018	14P64050300025	14P64050300031	14P64050300040
Sérigraphié	14P64050300017	14P64050300016	14P64050300029	14P64050300030	14P64050300041

BALISES DE CHANTIER - K5 & PIQUET

K5C - Balise d'alignement.

Description : Alternance de bandes biaisées rouges et blanches à 45°, dont la pente vers le sol est dirigée vers la voie laissée à la circulation. Dans le cas de balises K5c de hauteur réduite (inférieure à 700mm), le subjectile peut être constitué d'une pale fixe autorelevable.

Extrait de l'IISR - Annexes II. - Signaux de type K - 8ème partie



PALES K5C

Pale Empilable

Poignée ergonomique

Pale:

- Largeur: 360 mm
- Hauteur: 1350 mm
- Section du pied: 60 x 60 mm
- Film: Rétro réfléchissant classe 2 droite ou gauche, 1 ou 2 faces

Socle:

- Longueur: 780 mm
- Largeur: 390 mm
- Hauteur: 110 mm
- Poids: 25 kg

Empilable

Pale Soufflée

30 % de matière recyclée

Pale:

- Largeur: 280 mm
- Hauteur: 1200 mm
- Section du pied: 60 x 60 mm
- Film: Rétro réfléchissant classe 2 droite ou gauche, 1 ou 2 faces

Socle:

- Longueur: 780 mm
- Largeur: 390 mm
- Hauteur: 110 mm
- Poids: 25 kg

Pale Segor

Pale:

- Largeur: 280 mm
- Hauteur: 1200 mm
- Film: Rétro réfléchissant classe 2 droite ou gauche, 1 ou 2 faces

Socle:

- Longueur: 800 mm
- Largeur: 500 mm
- Hauteur: 90 mm
- Poids: 30 kg

	Pale Empilable		Pale soufflée		Pale Segor	
	1 face cl2	2 faces cl2	1 face cl2	2 faces cl2	1 face cl2	2 faces cl2
Pale droite	14P64030501107	-	14P64030501000	-	Nous consulter	-
Pale gauche	14P64030501111	-	14P64030501001	-	Nous consulter	-
Pale droite / gauche	-	14P64030501119	-	14P64030501003	-	Nous consulter
Pale gauche / gauche	-	14P64030501123	-	14P64030501004	-	Nous consulter
Socle Plastostable 25 kg	14P64051100008					-
Socle Segor 30 kg	-					Nous consulter

K5B - PIQUET DE CHANTIER PLASTIQUE RECYCLÉ



Piquet 100% plastique et recyclable

Support 1200x25x25 mm en **plastique recyclé 100% post consommation**

Film rétro sur feillard souple 175x375 mm ne présentant aucun risque de blessure



	1 face	2 faces
Piquet K5B recyclé cl2	14P64030401004	14P64030401005

■ PLOTS-GUIDES MINI K5C



■ PALES / MINI K5C

Tire-fonds

- 2 par plot guide (en option)

Pale type K5C

(avec poignée de série)

Pale Modèle 12

- Largeur: 120 mm
- Hauteur: 630 mm
- Épaisseur: 4 mm
- Poids: 0,3 kg
- Film: Rétro réfléchissant classe 2



⊕ LES AVANTAGES

- Pales adaptables sur demande sur l'ancien produit
- 2 largeurs et 2 hauteurs possibles
- Flexibilité
- 100 % recyclable



■ Pale en matière d'origine végétale (90%)

■ Plots réalisés en composé PVC 100% recyclé

Avec découpe poignée

	Avec découpe poignée	
	1 face	2 faces
Pale 120 mm droite rouge cl2	14P64040505009	14P64040505011
Pale 120 mm gauche rouge cl2	14P64040505010	14P64040505012
Pale 120 mm gauche/droite rouge cl2	-	14P64040505013

■ PLOT-GUIDE / MINI K5C



Il permet de marquer physiquement les espaces à signaler

- Longueur: 690 mm
- Largeur: 260 mm
- Hauteur: 80 mm
- Poids: 10 kg
- Matière: PVC recyclé
- Coloris: Jaune
- Fixation possible avec 2 tire-fonds (non fournis)
- Renforcé par 2 tiges acier surmoulées

⊕ LES AVANTAGES

- Réflecteur avant et arrière de série
- Poignée ergonomique avant et arrière
- Empilable sans pale/en carré de 4 plots avec pale
- Résistant aux chocs
- Renforcé à l'aide de 2 tiges métalliques noyées dans la matière
- Système de changement de pale simple et rapide
- Matière 100% recyclé & 100% recyclable

Plot guide type s renfor. 700 jau +réfl.	14P64040504002
Tire-fond + cheville plastique 16 x 140 mm	14P05680101000

BALISES K5D



BALISE DE GUIDAGE - K5D



Maintien de la vis: meilleure ergonomie et possibilité d'amorcer le vissage à la main.

Balise souple à poignée coquille. Réalisée par injection.

Fixation: par platine métallique emboutie.

- Hauteur: 750 mm
- Diamètre: Ø 200 mm
- Coloris: jaune
- Film: Rétro réfléchissant classe 2
- Visserie incluse

LES AVANTAGES

- Les balises souples canalisent le trafic en toute sécurité.

Balise K5D de guidage

Balise jaune, munie de deux bandes blanches rétro réfléchissantes, lestée ou fixée au sol par un dispositif spécifique.

Dimensions:

- Hauteur comprise entre 700 mm et 850 mm;
- Largeur apparente entre 150 mm et 200 mm.

Extrait de l'IISR - Annexes II. - Signaux de type K - 8ème partie

Balise K5D jaune film blanc cl2

14P64030601002

BALISE À FIXATION 1/4 DE TOUR



Innovation: la balise à fixation 1/4 de tour vous permet d'installer rapidement les balises J11/12 au sol.

Faites un 1/4 de tour et «clic» la balise est fixée au sol.

- Pièce de fixation en plastique renforcé
- Dimensions: 155 x 60 x 35 mm
- Fixation au sol: douille à sceller par résine + vis M12

Fixation

- 1 - (Après avoir préalablement bridé la pièce de fixation au sol)
- 2 - Enficher la balise sur la pièce de fixation.
Tourner la balise d'1/4 de tour dans le sens des aiguilles d'une montre.
- 3a - C'est fixé et indémontable manuellement
- 3b - Tourner la balise dans l'autre sens pour le démontage

LES AVANTAGES

- Implantation simple, rapide et pratique: gain de temps et de sécurité.

Balise K5D jaune 1/4 tour film blanc cl2 version 3a

14P64030601004

Balise K5D jaune 1/4 tour libre film blanc cl2 version 3b

14P60030102024

FIX RAPIDE

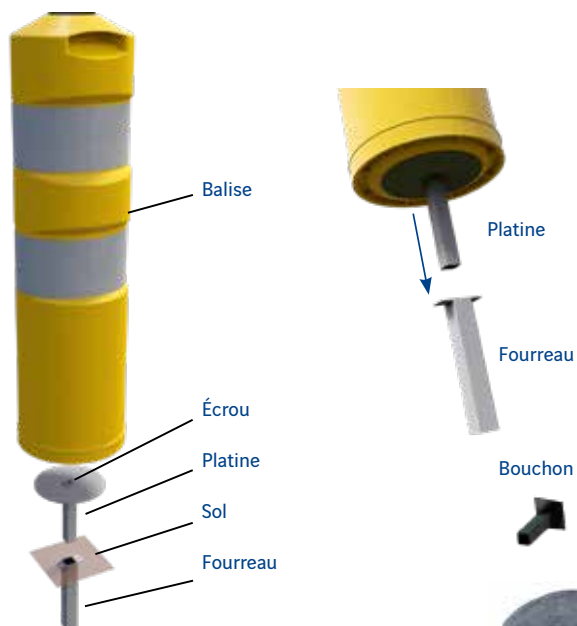

Platine vissée sur le boulon de coupelle de la balise.
Fourreau d'insertion scellé dans la chaussée.

- Tube carré 20 x 20 x 140 mm
- Disque Ø 140 mm
- Fourreau 25 x 25 x 150 mm
- Matière: Platine acier inox

LES AVANTAGES

- **Système ingénieux permettant de retirer rapidement des balises**

Platine fix rapide inox	14P60050106008
Fourreau fix rapide inox	14P60050106005
Bouchon fourreau fix rapide inox	14P60040600000

Galette universelle pour balise souple	14P60030104006
--	----------------

BALISE LESTABLE JAUNE



Lestage possible avec sable ou eau



Balise lestable avec poignée intégrée.
Très grande résistance aux chocs.

- Base: 270 mm
- Hauteur: 835 mm
- Diamètre: Ø 200 mm
- Matière: PEHD
- Coloris: jaune
- Film: Rétro réfléchissant classe 2

Balise lestable jaune film blanc cl2	14P64030602000
--------------------------------------	----------------

BALISE LESTÉE



Avec des réseaux électriques omniprésents, les interventions dans les bâtiments ou sur le domaine public exposent les opérateurs à des risques, quel que soit le corps d'état auquel ils appartiennent.

Chaque année, des centaines d'accidents graves d'origine électrique sont recensés, tous secteurs confondus.



Balise pour risque électrique, Pour plus de sécurité !

Balise lestée en polyéthylène avec socle de lestage en plastique recyclé, pour signalisation temporaire.
Poignées de manipulation sur balise et socle.
Marquage de logo possible.
Film réfléchissant rouge.

- Balise: 850 x 300 x 230 mm
- Socle: 420 x 350 x 150 mm
- Poids du socle: 5,5 kg

LES AVANTAGES

- **Renforce la sécurité sur les chantiers**

Balise lestée Total + socle	14P64080603001
Balise lestée Eurovia + socle	14P64080603000
Socle recyclé gris balise lestée	14P64020604000

■ SÉPARATEURS DE CHANTIER - K16

Les séparateurs modulaires de voie K16 sont des dispositifs continus de séparation ou de délimitation et de guidage.

Ils constituent une barrière continue. Ils sont par construction ou par assemblage constitués de deux couleurs alternées choisies parmi les suivantes : blanc, jaune, orange ou rouge. Seules les associations blanc-rouge, blanc-orange ou jaune-rouge sont autorisées. Ils comportent une surface rétro réfléchissante de couleur blanche ou jaune, placée au minimum tous les deux mètres et ceci sur chaque face. Les séparateurs peuvent être complétés par un marquage latéral continu sur le pied du dispositif ou en bordure de celui-ci.

Extrait de l'IISR - Annexes II. - Signaux de type K - 8ème partie

En milieu urbain, le balisage des chantiers doit :

- Indiquer la position et l'encombrement exact du chantier;
- Constituer une barrière physique entre le chantier et les voies de circulation pour véhicules et piétons, afin d'assurer à la fois la sécurité du chantier et celle des usagers de la voie publique.

Le balisage longitudinal côté circulation constitue des dispositifs permettant d'assurer la sécurité des chantiers.

Extrait de l'IISR - Article 132 - Signalisation temporaire urbaine - 8ème partie

■ SÉPARATEUR ESSENTIAL 500



Système avec pièce de liaison intégrée

- Longueur: 1250 mm
- Largeur: 400 mm
- Hauteur: 500 mm
- Poids: 5 kg
- Coloris rouge et blanc teinté dans la masse
- Matière: PEHD
- Lestable à l'eau ou au sable
- Process: soufflage



LES AVANTAGES

- **Éléments empilables et réversibles**
- **Réflecteurs pour optimiser la signalisation nocturne, pour plus de sécurité**
- **Lestable facilement avec une large ouverture pour un remplissage rapide.**

Séparateur K16 Essential 500 blanc	14P64040703004
Séparateur K16 Essential 500 rouge	14P64040703007



Lestage recommandé pour conformité à la norme = 50 kg

■ SÉPARATEUR KORAIL 750



- Longueur: 1250 mm
 - Largeur: 400 mm
 - Hauteur: 750 mm
 - Poids: 9 kg
 - Matière: PP choc
 - Coloris: 1 face rouge et 1 face blanche - teinté dans la masse
 - Film: Rétroréfléchissant classe 2
- Possibilité de personnalisation avec logo



⊕ LES AVANTAGES

- Stockage optimisé
- Empilable
- Lestage rapide et manipulation légère pour une mise en place rapide
- Muni d'une poignée ergonomique
- Système avec pièce de liaison intégrée
- Séparateur bicolore: un seul stock de séparateurs à gérer



- 100 % recyclable
- Suppression du lestage à l'eau. Exemple sur un chantier de 5 000 mètres: 320 000 litres d'eau économisés, soit 3 ans de consommation d'eau d'un foyer français en moyenne
- Optimisation des transports: grâce à son caractère empilable, ce sont 3 fois plus de K16 transportés par camion, ce qui divise donc par 3 nos émissions de gaz à effet de serre
- Matières premières revalorisées: nous favorisons l'économie circulaire.



> Poignée ergonomique



> Film rétroréfléchissant classe 2



> Nouvelle jonction en plastique



> Empilable



Lests possibles:

- (1) Sac de lestage
- (2) Plastostable 25 ou 15 kg
- (3) Réservoir de lestage à eau ou sable de 12 litres

Séparateur KORAIL 750 Sodilor	14P64030702008
Sac prérempli orange avec poignée	14P64051100004
Plastostable 25 kg	14P64051100008
Plastostable 15 kg	14P64051100007
Réservoir de lestage	14P64041100000

■ SÉPARATEUR SÉCURÉOLE



Sécuréole 500

- Longueur: 1250 mm
- Largeur: 350 mm
- Hauteur: 500 mm
- Matière soufflée en PEHD
- Coloris: rouge ou blanc
- Film: Rétro réfléchissant classe 2
- Livré avec bouchons
- Lestable à l'eau ou au sable

Contenance & lestage:

- Lesté avec de l'eau: 20 cm d'eau = 66 kg
- Lesté avec du sable: 105 kg maxi



Sécuréole 750

- Longueur: 1250 mm
- Largeur: 380 mm
- Hauteur: 750 mm
- Poids: 7,5 kg
- Matière soufflée en PEHD
- Coloris: rouge ou blanc teinté dans la masse
- Film: Rétro réfléchissant classe 2
- Livré sans bouchons (en option)

Contenance & lestage:

- Lesté avec de l'eau: 20 cm d'eau = 80 kg
- Lesté avec du sable: 128 kg maxi

⊕ LES AVANTAGES

- Permet des assemblages à 90°.
- Emplacement des réflecteurs conçu pour optimiser la signalisation nocturne, pour plus de sécurité.
- Lestable facilement à l'eau ou au sable.
- Stockage tête-bêche aisé.
- Produit recyclable.

	500	750
Sécuréole blanc	14P64050701000	14P64040701002
Sécuréole rouge	14P64050701001	14P64040701003
Bouchon sécuréole blanc	-	14P64040701000
Bouchon sécuréole rouge	-	14P64040701001



■ ÉLÉMENTS DE GUIDAGE

Matière écologique

Coloris brut (gris anthracite)

Options: Peinture appliquée à la flamme
Peinture rouge ou blanche

Type 1:

Élément de guidage 1000 x 400 x 500

Élément initial 900 x 400 x 500

Élément terminal 900 x 400 x 500

Poids 50 kg

Type 3:

Élément de guidage 1000 x 300 x 250

Poids: 30 kg

Élément initial 750 x 300 x 250

Élément terminal 750 x 300 x 250

Poids: 25 kg



	Type 1			Type 3		
	Brut	Blanc	Rouge	Brut	Blanc	Rouge
Élément de guidage	14P64050704001	14P64050704000	14P64050704002	14P64050704004	14P64050704003	14P64050704005
Élément initial	14P64050704007	14P64050704006	14P64050704008	14P64050704010	14P64050704009	14P64050704011
Élément terminal	14P64050704013	14P64050704012	14P64050704014	14P64050704016	14P64050704015	14P64050704017

Élément de guidage lestable 300

- Longueur: 560 mm
- Largeur: 380 mm
- Hauteur: 300 mm
- Poids: 3,6 kg
- Lestage possible avec sable ou eau

	Blanc	Rouge
Élément de guidage LESTABLE 300	14P64040704000	14P64040704001



SIGNALISATION DE CHANTIER

PANNEAUX ACIER



Panneaux réalisés en tôle d'acier galvanisé à bords sertis dans un profil aluminium (sauf barrages K2 réalisés à bords tombés simple pli).
Décors réalisés par impression numérique sur film de classe T1 ou T2.

Trois modes de pose :

- Pose au sol sur pied incliné avec lestage,
- Pose au sol sur bipied avec lestage
- Pose sur support vertical

Choix des supports :



Pose au sol sur pied incliné avec sac de lestage



Support vertical 80 x 40 & fixations 80 x 80 & fixations



Pose au sol sur bipied avec sac de lestage

LES AVANTAGES

- Excellente ergonomie, limitant l'effort physique dans la manipulation des panneaux
- Grande rigidité
- Résistance à l'écrasement.

Personnalisation :

Application de votre identité visuelle au dos des panneaux temporaires.



Résistance à l'écrasement



Manutention ergonomique des panneaux

Les tailles disponibles :

- Panneaux type AK : 700 / 1000 mm
- Panneaux type B : Ø 650 / 850 mm
- Panneaux type C : 700 mm
- Panonceaux type KM : 700 x 200 / 900 x 250 mm
- Panneaux type KC1 : 800 x 600 mm
- Panneaux KD21-22 : 1000 x 300 / 1300 x 300 mm
- Panneaux K2 : 1400 x 200 mm simple ou double face (existe également en 1750 x 250 mm)
- Panneaux K8 : 1000 x 500 / 1500 x 500 mm

Options :

- (1) B21 avec flèche orientable



- (2) KD21 avec flèche amovible



- (3) KC1 avec disque tournant



Panneaux acier

Nous consulter

PANNEAUX PVC NF

- Panneau de chantier en PVC 6 mm
- Haute densité traitée choc
- Sur pied dépendant en acier galvanisé
- Film classe T1, T2 ou T2 fluo
- Option : panneau amovible

Modèles disponibles

- Triangle 700 ou 1 000 mm
- Rond Ø 650 ou 850 mm
- Rectangle 800 x 600 mm
- KD21, KD22, K2, K8
- Pieds



Panneau pvc triangle 700 c1	14P64050901024
Panneau pvc triangle 700 c2	14P64050901025
Panneau pvc triangle 1000 c1	14P64050901026
Panneau pvc triangle 1000 c2	14P64050901027

Panneau pvc rectangle 800x600 c1	14P64050901015
Panneau pvc rectangle 800x600 c2	14P64050901016
Panneau pvc rectangle+disque 800x600	14P64050901017
Panneau pvc rectangle+disque 800x600	14P64050901018

Panneau pvc carré 700x700 c1	Nous consulter
Panneau pvc carré 700x700 c2	Nous consulter

Panneau pvc rond 650 c1	14P64050901019
Panneau pvc rond 650 c2	14P64050901020
Panneau pvc ø650 c12 b21 flèche mobile	14P64050901013
Panneau pvc rond 850 c1	14P64050901021
Panneau pvc rond 850 c2	14P64050901022

Bavette pvc pan. 700/650 Amovible c1	14P64050901003
Bavette pvc pan. 700/650 Amovible c2	14P64050901004
Bavette pvc pan. 1000 Amovible c2	14P64050901002

Autres et pieds	Nous consulter
-----------------	----------------

Signalisation de direction type KD21



KD21a



KD21b

Signalisation de déviation type KD22



KD22a (ex.2)



KD22a



KD22b

K2

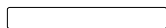

K8



PIEDS

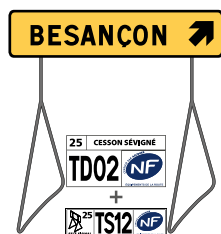

LES AVANTAGES

- Produits certifiés NF
- Absorption des chocs
- Poignée standard
- Sécurité bords arrondis
- Crampons anti-recul
- Fixation possible sur support 80 x 40

■ PANNEAUX PLASTIQUE TEMPOCRABES

- Panneaux en PEHD à plaques amovibles, emboîtés sur socle en plastique recyclé. (SOCLE VENDU SÉPARÉMENT)
- Toutes les faces sont appliquées sur plaques PVC à clipper sur le support
- Film: Rétroréfléchissant classe 2

Produits non certifiés NF recommandés pour l'export

Socle tempocrabe 10 kg gris	14P64031100000
-----------------------------	----------------



Tempocrabe 850
Largeur: 1060 mm
Hauteur: 1400 mm
Poids: 10 kg



Tempocrabe 650
Largeur: 800 mm
Hauteur: 1000 mm
Poids: 6 kg



Tempocrabe triangle 700
Largeur: 800 mm
Hauteur: 930 mm
Poids: 5 kg



Tempocrabe triangle 1000
Largeur: 1060 mm
Hauteur: 1400 mm
Poids: 8 kg



Tempocrabe KC1 800
Largeur: 970 mm
Hauteur: 930 mm
Poids: 7 kg

⊕ LES AVANTAGES

- Le panneau est facilement transportable grâce à ses poignées intégrées
- Bonne stabilité grâce à ses 2 socles
- Les socles des tempocrabes sont facilement manipulables grâce aux cordelettes de transport
- Socles réalisés en plastique recyclé
- Mise en place simple et rapide
- Le tempocrabe est directement prêt à l'emploi

	Ø 650	Ø 850
	classe 2	classe 2
Panneau tempocrabe rond	14P64030901008	14P64030901012
Panneau tempocrabe rond + panneau	14P64030901009	14P64030901013
Plaque amovible ronde seule	14P64010901012	14P64010901014
Plaque panneau seule 695x200	14P64010901023	-
Plaque panneau seule 920x200	-	14P64010901025

	Triangle 700	Triangle 1000
	classe 2	classe 2
Panneau tempocrabe triangle	14P64030901020	14P64030901024
Panneau tempocrabe triangle + panneau	14P64030901021	14P64030901025
Plaque amovible triangle seule	14P64010901019	14P64010901017
Plaque panneau seule 695x200	14P64010901023	-
Plaque panneau seule 920x200	-	14P64010901025

	800x600
	classe 2
Panneau tempocrabe rectangle	14P64030901005
Plaque amovible rectangle seule	14P64010901006
Socle tempocrabe 10 kg gris	14P64031100000

■ PANNEAU PLASTIQUE EMPILEST



- Largeur base: 850 mm
- Hauteur: 1100 mm
- Profondeur base: 700 mm
- Empilest Ø 650
- Poids du panneau 9,5 kg
- Film classe 1 ou 2

	Ø 650
	classe 2
Panneau empilest rond	14P64030901028
Panneau empilest rond + panneau	14P64030901029
Lest empilest 6kg	14P64051100009

⊕ LES AVANTAGES

- Lestable et empilable
- Mise en place simple et rapide
- Conçu pour ne pas passer inaperçu, mais discret lors de son stockage
- Bonne stabilité grâce à ses 4 pieds

PANNEAUX INFOLOR

Informations à tous les usagers

Les travaux sont généralement bien annoncés aux automobilistes par la mise en place de déviations.

Il n'en est pas de même pour les piétons qui se voient parfois contraints de faire demi-tour ou de circuler à leurs risques et périls sur la partie réservée aux véhicules, faute d'avoir été prévenus suffisamment à l'avance pour pouvoir emprunter un chemin sûr.



- Épaisseur: 40 mm
- Fixation par clips
- Section pieds: 80 x 40 mm
- Enfichable sur socle lesté standard
- Hauteur totale: 1400 mm
- 1 ou 2 faces

LES AVANTAGES

- Des panneaux d'information réalisés suivant vos besoins de communication
- Promouvoir et informer votre projet
- Permet d'informer les riverains et les automobilistes
- Mise en place simple et rapide
- Impression numérique et protection UV du support
- Support anti-graffiti

Grand modèle		Petit modèle	
1 face	2 faces	1 face	2 faces
14P64031001000	14P64031001001	14P64031002000	14P64031002001

Petit modèle

- Dimensions
- Plaques amovibles: 1095 x 405 mm
- Largeur: 440 mm
- Poids: 7 kg
- Socle 15 ou 28 kg (socle en option)

Grand modèle

- Dimensions Plaques amovibles: 1095 x 695 mm
- Largeur: 730 mm
- Poids: 10 kg
- Poids des deux socles 20 kg (socle en option)

ACCESSOIRES

Cadre en aluminium

Afficheurs Alu étanches A4 et A3
Formats: horizontal ou vertical
Technique de profilé de blocage pour un changement rapide et simple des affiches.
Film de protection en PVC anti-reflet, panneau arrière en polystyrène



A4, 24 x 32,7 x 1,2 cm



A3, 32,7 x 45 x 1,2 cm

Socles:

Socle 10 kg



Plastostable 15 kg



Plastostable 25 kg



Afficheur Alu A4 étanche + fixation	14P64031003002
Afficheur Alu A3 étanche + fixation	14P64031003001
Afficheur souple adhésif A4 + fixation	14P64031003007
Lest 10 kg avec poignée cordelette / unité	14P64031100000
Plastostable 15 kg	14P64051100007
Plastostable 25 kg	14P64051100008

Pochette adhésive



Pochette adhésive transparente de format A4 avec insertion du document par le haut.

PALES PERSONNALISABLES



- Largeur: 360 mm
- Hauteur: 1350 mm
- Section du pied: 60 x 60 mm
- Film: Rétroréfléchissant classe 1 droite ou gauche, 1 ou 2 faces

LES AVANTAGES

- Mise en place simple et rapide
- Empilable
- Réalisation selon vos besoins en communication
- Impression numérique et protection UV
- Lests universels grâce au pied 60x60 mm (plastostable 15kg et 25kg)
- Afficheur pour mise en place d'arrêtés ou d'autres documents
- Simple ou double face

Pale EMPIL 1F jaune piéton CL1 flèche droite	14P64030503011
Pale EMPIL 1F jaune piéton CL1 flèche gauche	14P64030503012
Pale EMPIL 2F IMPL D/G piéton CL1	14P64030503018
Pale KSC EMPIL 1F jaune CL1 perso	14P64030503009
Pale KSC EMPIL 2F jaune CL1 perso	14P64030503010
Pale EMPIL 1F perso BLC Sodilor	14P64030503032
Pale EMPIL 2F perso BLC Sodilor	14P64030503042

Support métallique

À poser sur C100 (CE ou NF) pour que les surfaces à traiter soient totalement dégagées



Ferrure KSC glissière simple

14P64010506000

ACCESSOIRES

SACS DE LESTAGE

Sac de lestage vide

- Livré vide (à plat) avec corde (850mm)
- Masse: 350 g/sac



Sac blanc simple

- Largeur: 360 mm
- Hauteur: 600 mm
- Poids lesté 10 kg (livré sans lest)
- en polypropylène tissé blanc



Sac de lestage pré rempli

- Livré rempli et fermé (rempli et conditionné en France)
- Masse: 15kg

Sac de lestage renforcé en PVC (680 g/m²), avec poignée
Fermeture par double rabat et par corde dans 8 oeillets en laiton (anti-corrosion)
Coutures en nylon très résistantes

- Dimensions: 600 x 410 mm
- Coloris: orange
- Contenance: 15 kg de sable ou gravier

Sac non lesté orange avec poignée	14P64051100003
Sac prérempli orange avec poignée	14P64051100004
Sac de lestage blanc simple	14P64051100002

PLASTOSTABLES 15 & 25 KG



Modèle 15 kg

- Longueur: 590 mm
- Largeur: 400 mm
- Hauteur: 100 mm
- Poids: 15 kg

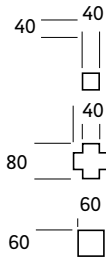

Modèle 25 kg

- Longueur: 780 mm
- Largeur: 400 mm
- Hauteur: 110 mm
- Poids: 25 kg
- Puits pour montants: 40 x 40, 80 x 40, 60 mm

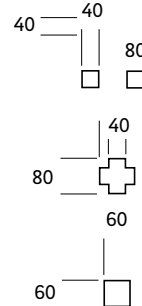

Empilable



LES AVANTAGES

- Lests sécurisants, stables et solides
- Produit durable 100% recyclé

	15 kg	25 kg
Plastostable	14P64051100007	14P64051100008

LESTS 10, 12 ET 15 KG



Lest 10 kg

Plastique 100% recyclé avec poignée cordelette

Lest 10 kg	14P64031100000
------------	----------------



Lest 12 kg

- Hauteur: 160 mm
- Carré: 350 x 350 mm
- Poids: 12 kg
- Matière: caoutchouc recyclé aggloméré

Lest 12 kg	14P64051100006
------------	----------------



Lest 15 kg

- Hauteur: 136,5 mm
- Carré: 375 x 375 mm
- Poids: 15 kg
- Matière: 100% PVC recyclé
- Orifice pour support de panneaux: 40x40 mm ou 60x60 mm

Lest 15 kg 40x40	14P64051100012
Lest 15 kg 60x60	nous consulter

RUBAN DE CHANTIER



Chevrons rouges & blancs:

- Longueur: 100 m et 500 m
- Largeur: 50 et 70 mm
- Épaisseur: 5/100e ou 25/100e

Ruban de chantier 5/100e 100 m x 50 mm rouge/blanc	14P64051200001
Ruban de chantier indéchirable 100 m x 50 mm rouge/blanc	14P64051200004
Ruban de chantier indéchirable 500 m x 70 mm rouge/blanc	14P64051200005
Ruban de chantier 500 m x 70 mm + dévidoir rouge/blanc	14P64051200003

PASSERELLE DE CHANTIER PVC

- Matière: polypropylène et acier

Modèle 800:

- Longueur: 1400 mm
- Largeur: 740 mm
- Poids: 26,5 kg



Modèle 1708:

- Longueur: 1700 mm
- Largeur: 859 mm
- Poids: 38 kg



Modèle 2010:

- Longueur: 2000 mm
- Largeur: 1300 mm
- Poids: 55 kg



Passerelle de chantier 800	nous consulter
Passerelle de chantier 1708	nous consulter
Passerelle de chantier 2010	nous consulter

■ OBTURATEUR GONFLABLE



- dimensions: 100 x 775 mm
- tore gonflable d'obturation
- matière tissu 3D 100 mm en polyester enduit PVC 1400 gr/m²
- deux demi-lunes de protection
- virole de verrouillage
- pompe de mise en œuvre en option

Obturbateur gonflable 100x775 pour regard	14P6405080000
---	---------------

■ ODOMÈTRE



Odomètre très léger pour mesurer tous les axes.
Compteur à 5 chiffres, plage de mesure de 0 à 9999,9 m et remise à zéro au compteur.

Odomètre - Roue Ø 160

Odomètre - Roue Ø 320

Odomètre pliable avec béquille Ø 160	14P64051200020
Odomètre pliable avec béquille Ø 320	14P64051200021

■ TRACEUR DE CHANTIER



Produit également vendu à l'unité

- Excellente adhérence, résistance mécanique forte
- Haut pouvoir couvrant
- Lente dégradation dans le temps
- Existe en jaune, vert, rouge et bleu
- Carton de 12 pièces (500 ml) / couleur

Traceur de chantier 492 ml blanc (lot de 12)	14P64051200006
Traceur de chantier 492 ml bleu (lot de 12)	14P64051200007
Traceur de chantier 492 ml jaune (lot de 12)	14P64051200008
Traceur de chantier 492 ml noir (lot de 12)	14P64051200009
Traceur de chantier 492 ml orange (lot de 12)	14P64051200010
Traceur de chantier 492 ml rouge (lot de 12)	14P64051200011
Traceur de chantier 492 ml vert (lot de 12)	14P64051200012

■ FILET DE CHANTIER



Filet de chantier orange 50 x 1,2 m	14P64051200017
Filet de chantier orange 50 x 1 m	14P64051200018

■ HOUSSE POUR BOTTE DE PAILLE



- Dimensions: 190 cm de long x 51 cm de profondeur x 40 cm de haut

Housse botte de paille 2F rouge blanc	14P64051200000
---------------------------------------	----------------

■ CHAÎNE BICOLORE



Chaîne bicolore 25 ml blanc/rouge Ø 8	14P64051200016
---------------------------------------	----------------

■ PLAQUE DE SÉCURITÉ PIÉTONNE



- Longueur: 1125 mm
- Largeur: 1125 mm
- Poids: 24 kg
- Matière: Plastique renforcé
- Coloris standard: Jaune (autres coloris sur demande et selon quantité)

Plaque de sécurité tranchée 1200x800 mm	14P64051200024
Plaque de sécurité tranchée 1600x1200 mm	14P64051200025

Possibilité de personnalisation à la demande

⊕ LES AVANTAGES

- Fabrication en plastique renforcé
- Surface antidérapante
- Sa conception minimise le risque de trébuchement du piéton
- Résistante aux glissements, les bords et le dessous sont fabriqués d'une matière souple et flexible
- Supporte jusqu'à 200 kg



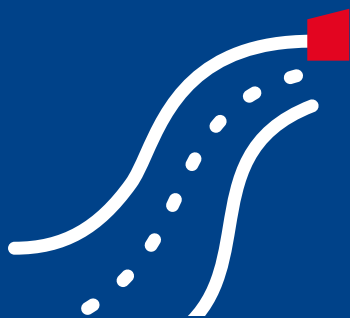

GESTION DE LA VITESSE

Giratoires	P. 84
Plateaux surélevés	P. 85
Coussins berlinois	P. 86
Ralentisseurs de vitesse	P. 88
Passe-câbles	P. 89
Aménagements d'îlots	P. 90
Bordures & séparateurs	P. 96

GIRATOIRES

La réglementation des mini-giratoires est fixée par l'article R.1er du code de la route et ses compléments apportés par les deux décrets 95-1090 et 95-1091.

Implantation :

Les carrefours à sens giratoire dont l'îlot central peut être franchissable, mentionnés à l'article 1 er du code de la route, doivent exclusivement être implantés en agglomération et uniquement à l'intersection de voies dont la limitation de vitesse ne dépasse pas 50 km/h.

Les avantages du dispositif :

Le mini-giratoire permet de profiter dans une faible emprise des avantages du carrefour giratoire «classique» :

- réduction des vitesses, notamment sur les branches anciennement prioritaires, donc gain de sécurité;
- réduction des points de conflit dans le carrefour;
- pas d'attente inutile et non crédible (par opposition aux carrefours à feux);
- pas d'arrêt dans le carrefour, donc pas de blocage;
- réduction des temps d'attente;
- réduction du bruit;
- possibilité de demi-tours;
- peu de problème de maintenance et d'entretien;
- faible coût d'aménagement.

De plus, il peut remplacer avantageusement un carrefour classique en croix dont la circulation reste modeste. Cette disposition, offre un meilleur champ de visibilité à l'utilisateur.

Extrait du Guide des mini-giratoires - textes et recommandations du CERTU (Centre d'études sur les réseaux, les transports, l'urbanisme et les constructions publiques) - 1997.

GIRATOIRE 3 MÈTRES



Le mini-giratoire est réalisé entièrement en caoutchouc vulcanisé.

Température d'utilisation : -40/+60°C

L'ensemble se décompose en 8 éléments de 45°, le tout est démontable.

Le mini-giratoire est équipé de bandes flèches réfléchissantes classe 2 sur toute sa périphérie et de 8 réflecteurs Ø 50 mm.

LES AVANTAGES

- **Impose un ralentissement de vitesse**
- **Mise en place rapide**
- **Ensemble des éléments démontables**
- **N'abîme pas la chaussée**
- **Respecte les préconisations du CEREMA**

- Longueur: 150 mm
- Largeur: 1145 mm par élément
- Hauteur centrale: 10 mm
- Diamètre: Ø 3000 mm
- Composé de 8 éléments
- Fixations incluses: tire-fonds, clavettes et bouchons
- Muni d'un capuchon central

Giratoire franchissable Ø 3,00 m complet:
8 éléments + tire-fond/chevilles + clavettes

14P63050100004

GIRATOIRES 1,50 MÈTRE JAUNE & BLANC



Réalisé en composé plastique / caoutchouc recyclé

- Hauteur centrale: 80 mm
- Hauteur périphérique: 20 mm
- Diamètre: Ø 1500 mm
- Couleur blanc ou jaune

Giratoire complet Ø 1500 mm

Blanc

Jaune

14P63080100000

14P63080100001

COUSSINS BERLINOIS

L'implantation des coussins est généralement adaptée pour les cas suivants :

- particulièrement utilisés pour les voies à trafic modéré à faible, ils peuvent être employés pour des voies connaissant un trafic beaucoup plus important. Toutefois, au-delà de 10 000 véh/j pour les deux sens confondus, on évitera leur implantation s'il existe un trafic significatif de deux-roues motorisés;
- sur des voies empruntées par une ligne régulière de transport en commun où l'implantation des ralentisseurs de type dos-d'âne et trapézoïdal est interdite par le décret n° 94-447 du 27 mai 1994, mais où la réduction de la vitesse est nécessaire;
- sur des chaussées à une ou deux voies par sens de circulation;
- sur une rue à vitesse limitée à 50 km/h, avec limitation ponctuelle à 30 km/h à proximité de l'aménagement;
- dans une zone 30 ou en entrée de cette zone.

Extrait du Guide des coussins et plateaux CERTU (Centre d'études sur les réseaux, les transports, l'urbanisme et les constructions publiques)

Signalisation verticale des ralentisseurs



BON À SAVOIR !

Qualités particulières du coussin berlinois :

- il permet la modération de vitesse des véhicules légers du fait de leur faible empattement qui oblige les conducteurs à rouler sur la partie élevée soit avec les roues de droite, soit avec les roues de gauche;
- il facilite le franchissement des bus en réduisant l'inconfort pour les passagers, de par l'espacement plus grand entre les roues d'un même essieu;

- les vélos peuvent continuer leur trajectoire sans passer sur le coussin;
- il est facile à mettre en œuvre;
- il ne perturbe pas l'écoulement normal des eaux pluviales;
- son coût est relativement modeste par rapport à d'autres aménagements destinés à réduire la vitesse.

Extrait du Guide des coussins et plateaux CERTU (Centre d'études sur les réseaux, les transports, l'urbanisme et les constructions publiques)

LE CONCEPT ÉCLUSE

Imposer une vitesse moindre aux véhicules dans les zones «sensibles» ou limitées à 30 km/h par un dispositif ne permettant la circulation que par alternance avec des produits complémentaires :

- Balises J11, cf. gamme Balises et Guidage - page 18-20,
- Bordures de route en matière écologique, cf. gamme Gestion de la vitesse - page 98.



L'implantation d'un coussin unique est réalisable dans certains types de rues, spécialement dans les rues à une voie à sens unique ou au droit d'un rétrécissement ponctuel de chaussée de type écluse. L'emplacement du coussin est choisi en dehors des passages privilégiés des piétons, afin de ne pas gêner leur traversée.

Extrait du Guide des coussins et plateaux CERTU (Centre d'études sur les réseaux, les transports, l'urbanisme et les constructions publiques)



COUSSINS BERLINOIS



Le coussin ralentisseur ou coussin berlinois est un dispositif en surélévation qui, à la différence des ralentisseurs, ne recouvre qu'une partie de la chaussée.

- Composé de 8 éléments, l'ensemble posé mesure 300 x 180 x 6 cm
- Éléments 75 x 90 x 6 cm
- Poids 35 kg (angle) et 45 kg (rampe)
- Bandes rétroréfléchissantes blanches sur triangles 50 x 50 cm

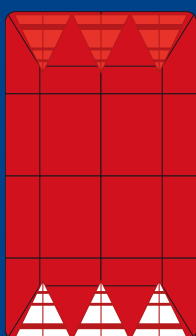

Modèle 3 flèches

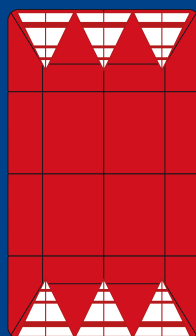

Modèle 6 flèches

LES AVANTAGES

- Les coussins ralentisseurs sont conformes aux recommandations du CEREMA - Guide des coussins et plateaux. Référence 104. Édition Juillet 2010
- Antiglissance et adhérence optimale
Coussin amovible / démontable
- Stabilité et résistance au trafic (renforts, caoutchouc vulcanisé, tenue des clavettes, etc.)
- Sans gêne pour les transports urbains
- Fixation simple et rapide
- S'adapte à toutes les implantations
- Montage facilité (perçage au travers des trous du Coussin, sans devoir pré-percer et déplacer les éléments, clavettes en U, légèreté des éléments)
- Rainurage autour des S, permettant l'évacuation des eaux de pluies

	Rouge	Noir
«coussin berlinois» complet 3f type S	14P63080200008	14P63080200010
«coussin berlinois» complet 6f type S	14P63080200007	14P63080200009

Coussin vendu complet, livré dans une caisse
(4 angles - 4 rampes milieu - tire-fond - clavettes)

FIXATIONS:



Nouveau montage simplifié
Perçage à travers le coussin



Tire-fond et chevilles
Pour un coussin composé de 8 éléments:
44 points de fixation par vis
et chevilles 16 x 140 mm



Clavettes
Pièces de liaison de forme «U» en acier galvanisé destinées à assurer une mise en place rapide et à réduire les efforts entre les éléments du coussin.

RALENTISSEURS DE VITESSE

RALENTISSEUR JAUNE ET NOIR TYPE VB

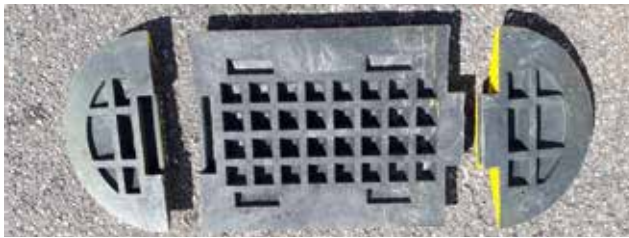

Ralentisseurs non autorisés sur les voies ouvertes à la circulation publique, ils sont réservés aux sites privés.

> Hauteur 50

Matière: PVC recyclé

Élément de milieu:

- Longueur: 500 mm
- Largeur: 400 mm

Extrémité:

- Longueur: 200 mm
- Largeur: 400 mm

Passage de câble: Aucun

> Hauteur 70

Matière: PVC recyclé

Élément de milieu:

- Longueur: 500 mm
- Largeur: 500 mm

Extrémité:

- Longueur: 250 mm
- Largeur: 500 mm

Passage de câble:

- Largeur: 50 mm
- Profondeur: 55 mm

Élément ralentis. PVC jaune 7CM	14P63050400001
Élément ralentis. PVC noir 7CM	14P63050400003
Embout ralentis. PVC fem. jaune 7CM	14P63050400009
Embout ralentis. PVC fem. noir 7CM	14P63050400011
Embout ralentis. PVC male jaune 7CM	14P63050400013
Tire-fond M10X110+cheville 14X100+rondel	14P05650103000
Élément ralentis. PVC jaune 5CM	14P63050400000
Élément ralentis. PVC noir 5CM	14P63050400002
Embout ralentis. PVC fem. jaune 5CM	14P63050400008
Embout ralentis. PVC fem. noir 5CM	14P63050400010
Embout ralentis. PVC male jaune 5CM	14P63050400012

MODÈLE HAUTEUR 50 SPÉCIAL PL



> Hauteur 50 spécial « poids-lourds »

Matière: PVC recyclé

Élément de milieu:

- Longueur: 500 mm
- Largeur: 420 mm

Extrémité:

- Longueur: 230 mm
- Largeur: 420 mm

Passage de câble: aucun



Élément ralentis. pl cc jaune et noir 5CM VB	14P63050400048
Embout ralentis. pl cc fem. noir 5CM VB	14P63050400049
Embout ralentis. pl cc male noir 5CM VB	14P63050400050

PASSE-CÂBLES

2 CANAUX

Élément central

Matière: En caoutchouc

- Longueur: 1000 mm
- Largeur: 250 mm
- Hauteur: 55 mm
- Taille du trou : 2x (35x30)mm
- Poids: 5,5-9 kg
- Pression: 9 t

Élément d'angle

Matière: En caoutchouc

- Longueur: 250 mm
- Largeur: 280 mm
- Hauteur: 50 mm
- Poids: 2 kg

Passe câble protector 2 canaux	14P63050400042
Passe câble protector 2 canaux angle	14P63050400045



3 CANAUX

Élément central

Matière: En caoutchouc

- Longueur: 900 mm
- Largeur: 500 mm
- Hauteur: 70 mm
- Taille du trou : 2x (70x45)mm et 1x (55x45)mm
- Poids: 17-20 kg
- Pression: 9 t

Élément d'angle

Matière: En caoutchouc

- Longueur: 500 mm
- Largeur: 385 mm
- Hauteur: 70 mm
- Poids: 7 kg

Passe câble protector 3 canaux	14P63050400043
Passe câble protector 3 canaux angle	14P63050400046



5 CANAUX

Élément central

Matière: En caoutchouc

- Longueur: 900 mm
- Largeur: 500 mm
- Hauteur: 50 mm
- Taille du trou : 5x (37x32)mm
- Poids: 12,50-16,50 kg
- Pression: 9 t

Élément d'angle

Matière: En caoutchouc

- Longueur: 500 mm
- Largeur: 380 mm
- Hauteur: 50 mm
- Poids: 5 kg

Passe câble protector 5 canaux	14P63050400044
Passe câble protector 5 canaux angle	14P63050400047



DÔME RALENTISSEUR

Réservés aux sites privés.

- Diamètre: 600 mm
- Hauteur: 80 mm
- Matière: Caoutchouc vulcanisé
- Couleur: rouge



LES AVANTAGES

- Ralentisseur franchissable en dôme, à positionner en quinconce
- Moins agressif et contraignant que les « ralentisseurs jaunes et noirs » pour les 2 roues
- Rétro réfléchissant grâce à ses bandes de film et le plot de bordure (option)
- Surface anti-dérapante
- Installation simple et rapide

Dôme ralentisseur	14P63050400030
-------------------	----------------

AMÉNAGEMENTS D'ÎLOTS

Refuges pour piétons

Il s'agit d'aménagements spécifiques des voies, permettant une traversée sécurisée pour les personnes ayant des difficultés à se déplacer ou se déplaçant lentement.

Réglementation : pour réduire la longueur de la traversée, des îlots refuges sont nécessaires au-delà de 8 mètres de traversée sans feux (12 mètres avec feux).

Ces refuges permettent aussi d'empêcher les voitures de doubler.



L'aménagement d'îlots est la façon la plus sûre pour réguler et ralentir le trafic. Tous les îlots que vous propose Sodilor sont modulaires pour s'adapter au mieux aux différentes configurations.

Se fixant simplement au sol par des tire-fonds, ils conviennent aussi bien à des aménagements temporaires que définitifs, tout en minimisant l'impact sur la chaussée (seulement les perçages).

Leur matière recyclée offre une très grande robustesse et longévité.

LES AVANTAGES

- Concept modulaire
- Réalisation rapide d'un tracé routier
- Solution temporaire ou définitive
- Très grande robustesse et longévité
- N'abîme pas la chaussée
- S'adapte à toutes les implantations

RALENTILOR

Le Ralentilor existe en 2 tailles au choix :

- Largeur : 800 ou 1600 mm

Pour chaque largeur, 3 éléments modulaires sont disponibles :

- Type 1 : élément d'extrémité pour implantation à droite ;
- Type 2 : élément d'extrémité pour implantation à gauche ;
- Type 3 : élément de milieu (rallonge).

Fixation au sol : 4 fixations par élément (fournies).

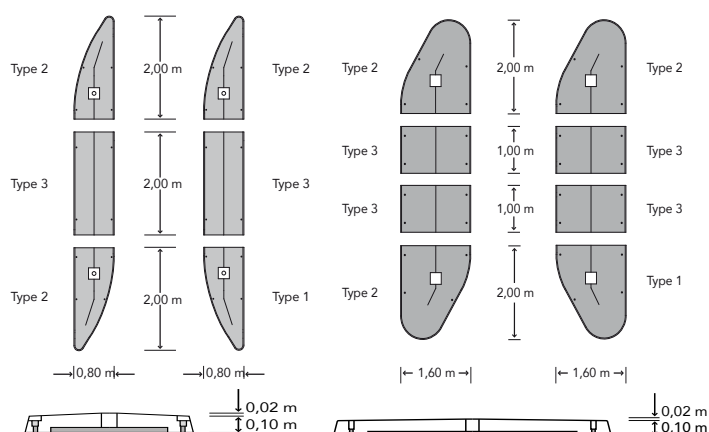

	Type 1 Implantation droite	Type 2 Implantation gauche	Type 3 Rallonge
Élément Ralentilor 80	14P63080501000	14P63080501001	14P63080501002
Élément Ralentilor 160	14P63080501003	14P63080501004	14P63080501005



Anneau de levage à visser sur l'élément pour faciliter le déplacement du produit.

Anneau de levage	14P63000700000
Fixation spécifique	14P60080106002

COIFFES RALENTILOR



Afin de parfaire le système, il est possible de compléter l'ensemble avec des coiffes équipées d'une signalisation fléchée à chaque extrémité.

Ces coiffes se mettent en place par simple emboîtement sur les éléments Ralentilor, puis sont fixées par vissage sur ces mêmes éléments.

Il existe 2 types de coiffes :

- Type 1 pour les implantations à droite,
- Type 2 pour les implantations à gauche.

La coiffe 160 peut être ouverte (permet d'accueillir un panneau de signalisation complémentaire) ou fermée.



LES AVANTAGES

- Les éléments sont munis au centre d'un évidement carré pour permettre l'ajout de panneaux de type J4 ou J5 (ou autres) et d'un trou pour accueillir un mât de panneau afin de renforcer la signalisation+ S'adapte à toutes les implantations



Exemple de coiffe pour élément type 2 de largeur 800mm

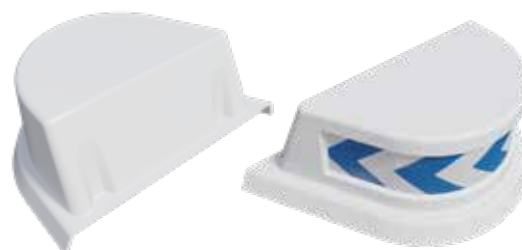

Exemple de coiffe pour élément type 1 de largeur 1600mm



Coiffe ouverte

	Type 1 = Implantation droite	Type 2 = Implantation gauche
	Coiffe fermée	Coiffe fermée
Ralentilor 80	14P63030501002	14P63030501005
Ralentilor 160	14P63030501000	14P63030501003



BALISE VIGILO



La Balise Vigilo, sur un élément Ralentilor ou sur son plateau, est conçue pour sécuriser des zones routières. Installée directement sur la chaussée, elle est visible de loin et permet :

- d'indiquer un risque (passage piétons...),
- de modérer le trafic,
- d'être disposé devant des places de parking,
- de délimiter un espace réservé.

LES AVANTAGES

- **Impose un ralentissement de vitesse**
- **Réalisation rapide d'un aménagement**
- **Solution temporaire ou définitive**
- **Très grande robustesse et longévité**
- **N'abîme pas la chaussée**
- **S'adapte à toutes les implantations**

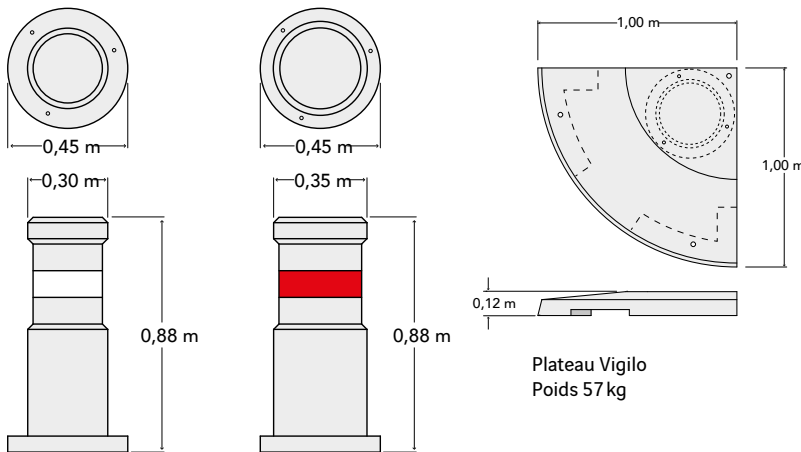

Balise Vigilo 300
Poids 48 kg

Balise Vigilo 350
Poids 57 kg

Plateau Vigilo
Poids 57 kg

Plateau Vigilo	14P63080502000
Poteau Vigilo Ø 300 mm film blanc	14P63050502002
Poteau Vigilo Ø 300 mm film rouge	14P63050502003
Poteau Vigilo Ø 350 mm film blanc	14P63050502005
Poteau Vigilo Ø 350 mm film rouge	14P63050502006
Plateau Ralentilor 80 implantation droite	14P63080501000
Plateau Ralentilor 80 implantation gauche	14P63080501001
Fixation collet pour poteau Vigilo	14P63050502000

Deux exemples d'installation pour signaler un passage piétons ou des places de parking.

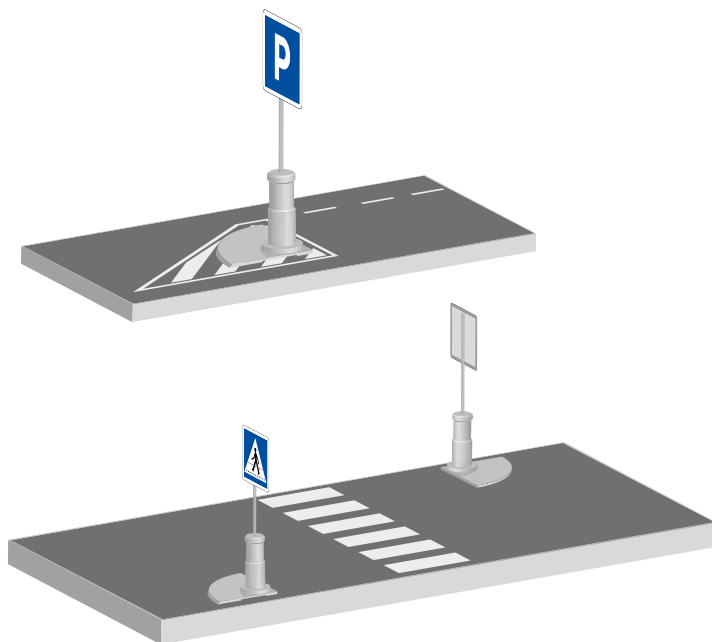

**Attention à bien préciser lors de la commande
« AVEC OU SANS MÂT »**

Collet pour fixation de panneau,
pour support Ø 60 mm

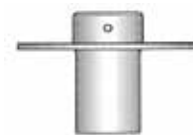

ÎLOT DE VERDURE



L'îlot de verdure est un système modulaire composé de 4 éléments complémentaires différents, rendant possibles tous types de réalisations en les combinant avec la plaque de base.

Séparation de voie, îlot central, rétrécissement de la chaussée, rond-point...

LES AVANTAGES

- Concept d'îlot végétalisé
- Réalisation rapide d'un aménagement
- Solution temporaire ou définitive
- Très grande robustesse et longévité
- N'abîme pas la chaussée
- Aménagement écologique et durable



Élément droit long
PL 1

Élément droit court
PL 2

Élément pour courbe
PL 3

Élément d'angle
PL 4

Plaque de base
PL 10

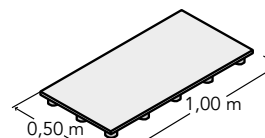
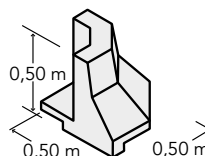
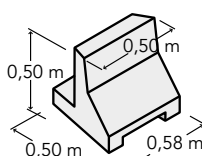
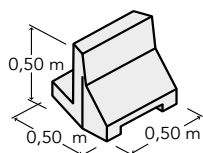
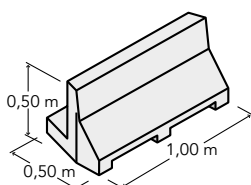
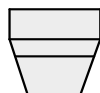
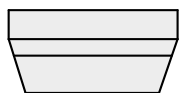

- Poids 68 kg

- Poids 45 kg

- Poids 48 kg

- Poids 29 kg

- Poids 11 kg

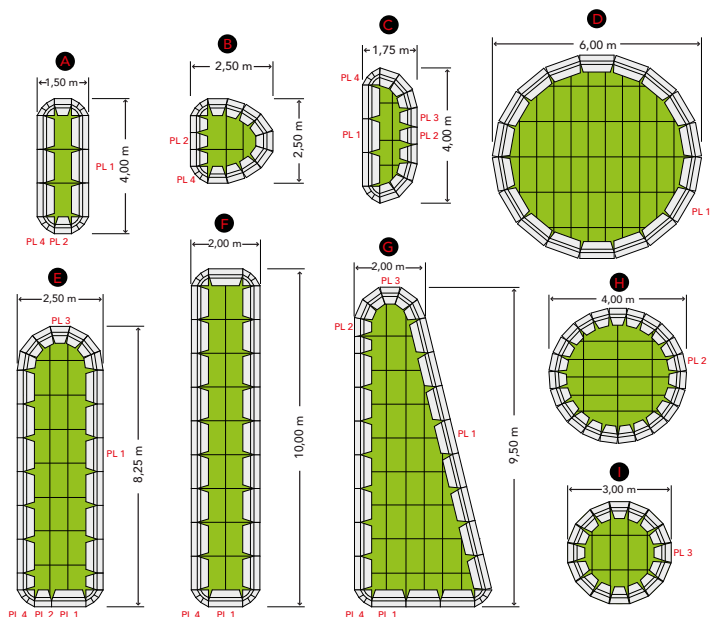

Élément îlot de verdure PL1	14P63050503000
Élément îlot de verdure PL2	14P63050503002
Élément îlot de verdure PL3	14P63050503003
Élément îlot de verdure PL4	14P63050503004
Élément îlot de verdure PL10 (plaque)	14P63050503001

ÎLOT DE TRAFIC



(2)

3 modèles sont disponibles :

- (1)** - Largeur 2000 mm
Élément d'extrémité - poids 150 kg
Élément central - poids 200 kg

- (2)** - Largeur 1600 mm
Élément d'extrémité - poids 115 kg
Élément central - poids 180 kg

- (3)** - Largeur 1000 mm
- Élément d'extrémité :
poids 125 kg
- Élément central :
poids 155 kg

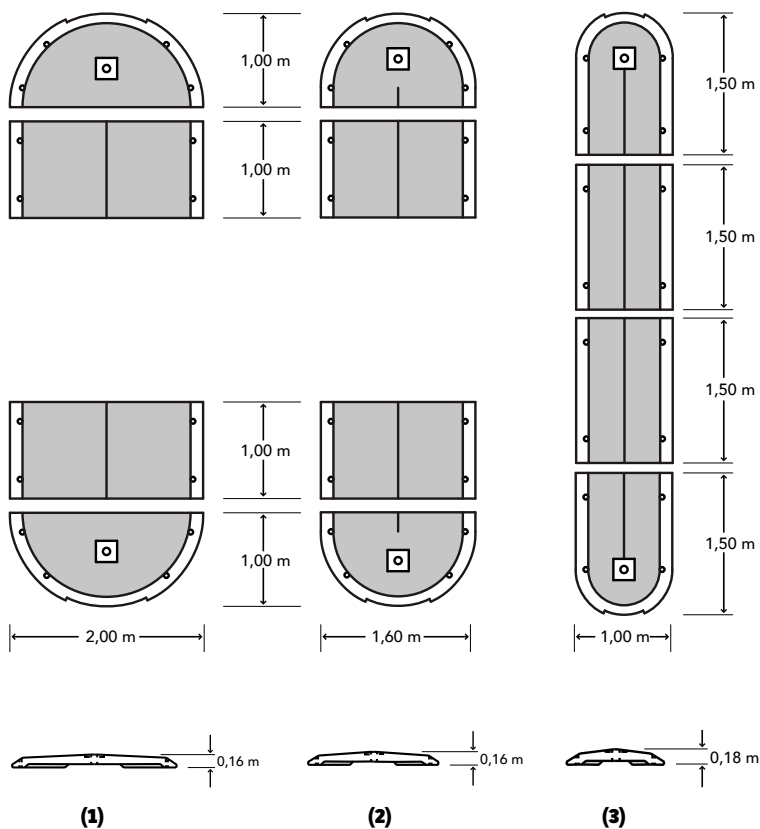

	Largeur 2000 mm	Largeur 1600 mm	Largeur 1000 mm
Embout îlot de trafic	14P63080504005	14P63080504000	14P63080504004
Élément îlot de trafic	14P63080504003	14P63080504002	14P63080504001
Mise en place de plots de bordure (option)	Nous consulter		

L'îlot de trafic est un système modulaire rendant possibles tous types d'îlots directionnels pour sécuriser la circulation ou encore les passages piétons.

Les éléments arrondis et rectangulaires permettent la réalisation d'îlots de largeurs 1,00 m, 1,60 m et 2,00 m.

LES AVANTAGES

- Concept modulaire d'îlot directionnel
- Réalisation rapide d'un tracé routier
- Solution temporaire ou définitive
- Mise en place simple et rapide
- N'abîme pas la chaussée
- S'adapte à toutes les implantations
- Écologique et durable

Fixation :

- Les différents éléments sont simplement placés sur la route, alignés et ancrés dans le sol
- 4 fixations par élément (fournies).

Option :

Possibilité de placer des réflecteurs sur les éléments pour améliorer la visibilité de nuit.



(1)



(3)



Possibilité d'y fixer un panneau Souple S avec une fixation spécifique.

Fixation spécifique

14P60080106002

■ ÎLOT COMPACT VB

Îlot compact

- Matière: PVC recyclé
- Coloris: Rouge

Angle:

- Longueur: 500 mm
- Largeur: 500 mm
- Hauteur: 100 mm
- Poids: 18 kg

Milieu:

- Longueur: 500 mm
- Largeur: 500 mm
- Hauteur: 100 mm
- Poids: 20 kg

Extrémité:

- Longueur: 500 mm
- Largeur: 500 mm
- Hauteur: 100 mm
- Poids: 19,5 kg

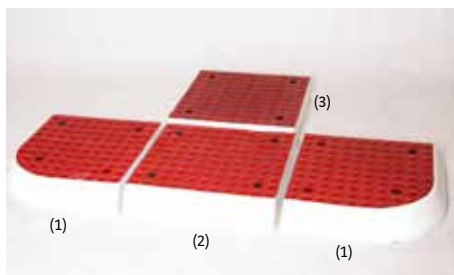

Exemple d'utilisation

⊕ LES AVANTAGES

- Bouchons qui empêchent la corrosion des vis
- Système de pieds permettant une très bonne adaptation au sol
- Ajout de balises type souple et/ou souple Eco



■ MAXI-BAC FARINA



■ ÎLOT MINI COMPACT VB

Îlot mini compact

- Matière: PVC recyclé
- Coloris: Noir ou rouge

Milieu:

- Longueur: 500 mm
- Largeur: 500 mm
- Hauteur: 100 mm
- Poids: 21 kg

Extrémité:

- Longueur: 500 mm
- Largeur: 500 mm
- Hauteur: 100 mm
- Poids: 19 kg

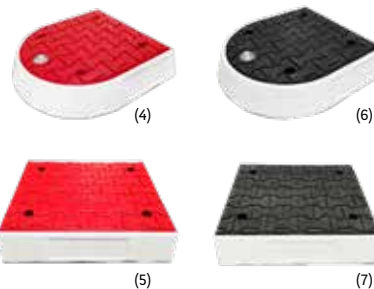

Exemple d'utilisation

(1) Ilot compact vb angle rouge 500x500x100	14P63050504010
(2) Ilot compact vb extremité rouge 500x500x100	14P63050504011
(3) Ilot compact vb milieu rouge 500x500x100	14P63050504012

(4) Ilot mini compact vb milieu rouge 500x500x100	14P63050504013
(5) Ilot mini compact vb extremité rouge 500x500x100	14P63050504014
(6) Ilot mini compact vb milieu noir 500x500x100	14P63050504015
(7) Ilot mini compact vb extremité noir 500x500x100	14P63050504016

- Coloris teinté dans la masse
- Beige - gris pierre - rouge brique
- Réalisé en PEHD
- Longueur: 1950 mm
- Largeur: 1350 mm
- Hauteur: 600 mm

⊕ LES AVANTAGES

- Allie sécurité et esthétique

Ralentisseur floral Farina beige/vert nu	14P63000503002
Ralentisseur floral Farina gris nu	14P63000503001
Ralentisseur floral Farina rouge nu	14P63000503000

BORDURES & SÉPARATEURS



BORDURES DE ROUTES



Permet de créer des tracés routiers rapidement en fixant les bordures sur la chaussée.

- Longueur: 1000 mm
- Largeur: 250 mm
- Hauteur: 140 mm
- Coloris: gris teinté masse.

- Des angles de 45° permettent à la bordure de route de s'adapter à tous les types de tracés
- Des réservations sont prévues sur les bordures pour y ajouter des plots réfléchissants en verre, afin d'être encore plus efficaces la nuit.

Fixation en option: tire-fonds et chevilles
3 / bordure droite - 1 / angle de bordure
Directement sur la chaussée



- **Bordure de route réalisée en matière écologique**
- **Une matière écologique: 100% recyclable et durable**
- **Produit robuste**
- **Grande longévité de vie du produit**
- **Pas de maintenance**
- **Produit réutilisable**



LES AVANTAGES

- **Matière durable: durée de vie de 10 ans**
- **Teinté dans la masse, résiste aux UV**
- **Ne craint pas l'humidité**
- **Matière imputrescible**
- **Installation facile et rapide**
- **Solution temporaire ou définitive**



Tire-fond + cheville plastique 16 x 140	14P05610101000
Option: plot de bordure blanc	14P60050302020

Bordure de route hauteur 140 mm	14P63040601012
Angle bordure de route hauteur 140 mm	14P63040601001

BORDURE ARTICULÉE



- Longueur: 580 mm
- Longueur utile: 430 mm
- Largeur: 160 mm
- Hauteur: 160 mm
- Poids 12 kg
- Matière: 100% PVC recyclé
- Coloris: rouge, blanc, jaune, noir
- Ne nécessite aucune fixation

Bordure articulée rouge	14P63050601007
Bordure articulée blanche	14P63050601004
Bordure articulée jaune	14P63050601005
Bordure articulée noire	14P63050601006

BORDURE FLEXIBLE

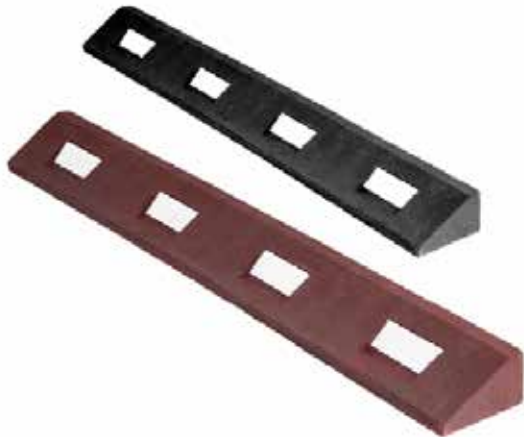

Les pièces peuvent être cintrées.

- Longueur: 1250 mm
- Largeur: 150 mm
- Hauteur: 100 mm
- Poids: 11 kg
- Matière: Caoutchouc vulcanisé
- 4 bandes rétro réfléchissantes blanches
- Coloris rouge ou noir

Fixations en option (4 par pièce): tire-fond et chevilles

Installation avec des équerres

Bordure flexible 1250 noir VB	14P63050601018
Bordure flexible embout noir VB + fix	14P63050601020
Bordure flexible 1250 rouge VB	14P63050601019
Bordure flexible embout rouge VB + fix	14P63050601021
Kit fix. Butée flexible VB	14P63050700004



■ SÉPARATEUR DE CHAUSSÉE TYPE V



Permet de créer des tracés routiers rapidement en fixant les séparateurs sur la chaussée.

- Matière: caoutchouc vierge vulcanisé
- Longueur:
 - 700 mm avec 2 points de fixation + 1 emplacement pour le plot de bordure (en option)
 - 1000 mm avec 3 points de fixation + 2 emplacements pour le plot de bordure (en option)
 - 1200 mm avec 3 points de fixation + 2 emplacements pour le plot de bordure (en option)
- Largeur: 150 mm
- Hauteur: 45 mm
- Poids: 3,8 kg, 6,3 kg ou 8,5 kg
- Coloris: rouge ou noir
- Bandes rétro réfléchissantes de classe 2

LES AVANTAGES

- Réalisation en caoutchouc revalorisé avec armature métallique
- Rapidité d'étude et de mise en œuvre
- Permet de délimiter des voies réservées ou d'urgence, les pistes cyclables ou parking
- Bandes rétro réfléchissantes classe 2
- Peut être franchi par des véhicules en cas d'urgence
- Sa forme arrondie offre une excellente résistance

Séparateur chaussée 70cm noir type v	14P63050602007
Séparateur chaussée 70cm rouge type v	14P63050602008
Séparateur chaussée 100cm noir type v	14P63050602018
Séparateur chaussée 100cm rouge type v	14P63050602019
Séparateur chaussée 120cm noir type v	14P63050602005
Séparateur chaussée 120cm rouge type v	14P63050602006
Tire-fond m12x140 + cheville 16x140	14P05610101000
Plot bordure blanc	14P60050302020

■ SÉPARATEUR DE CHAUSSÉE TYPE VB



Séparateur permettant de délimiter des voies réservées ou d'urgences, les pistes cyclables ou parkings...

- Longueur: 1000 mm
- Largeur: 130 mm
- Hauteur: 45 mm
- Poids: 4 kg
- Matière: caoutchouc vulcanisé
- Coloris: rouge ou noir
- Film: Bandes rétro réfléchissantes blanches ou jaune
- Fixations en option (3 par pièce): tire-fonds et chevilles

LES AVANTAGES

- Réalisation en caoutchouc vulcanisé
- Rapidité d'étude et de mise en œuvre
- Délimitation de pistes cyclables, pistes randonnées et bords de route
- Séparateur de voies

Séparateur chaussée 100cm tmb nre type VB	14P63050602010
Séparateur chaussée 100cm tmb rge type VB	14P63050602012
Tire-fonds M10X110 + cheville 14X100 + rondelle	14P05650103000

■ SÉPA-CYCLE



- Matière: plastique recyclé
- Longueur: 1000 mm
- Largeur: 130 mm
- Hauteur: 54 mm
- Coloris: gris teinté masse
- Option: fixations tire-fond + cheville, en prévoir 4 par séparateur

- Option: plot de bordure blanc



⊕ LES AVANTAGES

- **Bordure de séparation de chaussée ou de place de stationnement**
- **Réalisation en plastique revalorisé**
- **Sans maintenance, ni entretien**
- **Matière imputrescible**
- **Aménagement écologique & durable**
- **Montage simple et rapide**
- **Coloris gris teinté dans la masse**

Sépa-cycle gris	14P63050602001
Plot de bordure blanc	14P60050302020
Tire-fond + cheville plastique 16 x 140 mm	14P05610101000

■ SÉPARATEUR DE VOIES CYCLABLES SKATE



- Longueur: 820 mm
- Largeur: 200 mm
- Hauteur: 127 mm
- Matière: Plastique 100% recyclé (issu de déchets urbains et industriels)
- Couleur: blanc

⊕ LES AVANTAGES

- **Encombrement réduit**
- **Corps, avec zones réfléchissantes, sous relief pour réduire l'usure**
- **Zones réfléchissantes sur le dessus et sur les côtés**
- **Manipulation et installation faciles**
- **Fabriqué avec des matériaux recyclés**
- **Entièrement recyclable**

Séparateur blanc SKATE	14P63050602014
Tire-fond + cheville plastique 16 x 140 mm	14P05610101000

■ BORDURE LFT



- Matière: plastique recyclé
- Hauteur: 150 mm
- Largeur: 120 mm
- Longueur: 750 mm
- Poids: 8 kg

Options:

- > Kit de fixation M10x130
- > Plot de bordure 360°
- > Couleurs: blanc, rouge, jaune et noir

Bordure lft	nous contacter
-------------	----------------





STATIONNEMENT

Potelets à mémoire de forme **P. 102**

Balises et potelets souples **P. 109**

Produits en caoutchouc **P. 113**

Potelets en plastique recyclé **P. 114**

Stationnement vélos **P. 116**

POTELETS À MÉMOIRE DE FORME

LA MATIERE:

Les polyuréthanes sont des polymères plastiques issus de la combinaison de diisocyanates (TDI et MDI) et de polyols.

Il existe littéralement de nombreux types de polyuréthanes, les formulations peuvent donc être différentes en fonction des utilisations ou des fabricants.

Pour nos potelets à mémoire de forme, nous avons travaillé sur notre propre formulation pour vous proposer la meilleure composition:

- Dureté: 55 shD
 - Testé selon la norme DIN 53 505
- Allongement à la rupture: >450%
 - Testé selon la norme DIN 53 504
- Contrainte à la rupture: 50N/mm² (5kg/mm²)
 - Testé selon la norme DIN 53 504
- Résistance au déchirement: 80kN/m (8000kg/m)
 - Testé selon la norme ISO 34-1
- Température d'utilisation: -20°C / +70°C
 - Testé selon la norme NF P92-505
- Tenue aux chocs: 50 chocs jusqu'à flexion du potelet à 90° / simulant un véhicule de 1,5T à 15 km/h
- Essai de fatigue: 500 flexions du potelet à 45° à intervalles de 30 secondes
 - Testé sur banc de fatigue en interne



LES AVANTAGES TECHNIQUES:

- Mémoire de forme
- Evite de changer le potelet en cas de chocs avec véhicule
- Evite d'abimer le véhicule en cas de chocs
- Acceptation de forte déformation et de charge importante
- Durée de vie accrue même en cas de plusieurs chocs
- Double collerette de retenue pour le scellement
- Tenue à l'arrachement renforcée
- Conformité à la norme EN 12767 et au guide technique du STRMTG

LES AVANTAGES ESTHETIQUES:

- Aspect d'un potelet acier
- Pas de plan de joint horizontal
- Teinture masse neutre + RAL selon choix

Les potelets sont conformes à l'abaque de détection du mobilier urbain, en référence à l'arrêté du 15 janvier 2007 modifié par arrêté du 18 septembre 2012.

Abaque pour la détection du mobilier urbain

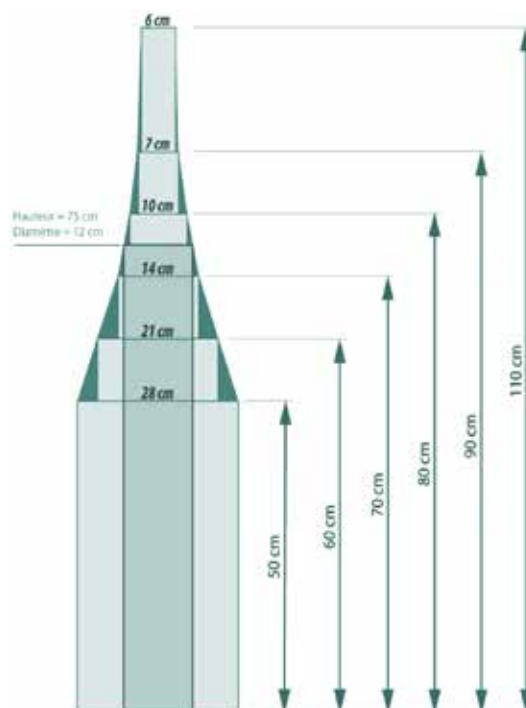

Types d'implantations

TYPE N°1

Dynamique urbaine

Canaliser le flux de piétons tout en rendant leur cheminement dynamique devient possible en alternant différents types de mobilier urbain. Les potelets, tout autant que les bancs et les bacs de fleurissement permettent d'améliorer visuellement les cheminements de votre ville.

Ce type d'implantation concerne particulièrement les cheminements rectilignes et permet de maintenir la vigilance des piétons.

TYPE N°2



Sécurité des zones sensibles

Dans les cheminements en courbes et ceux dont l'espace est inférieur à 1,40 m, pensez à indiquer visuellement ce/ces changement(s) aux usagers PMR, à l'aide d'un contraste visuel: potelet boule ou potelet à gorge avec une tête blanche - hauteur 1200 mm, accompagné ou non de bandes rétro réfléchissantes.

TYPE N°3

Stationnement

Les zones de stationnement rencontrent souvent les cheminements piétons et parfois même empiètent dessus. Pour une meilleure sécurité, optez pour la gamme de potelets Sodilor à mémoire de forme, pouvant absorber les chocs des voitures et protéger les piétons des manœuvres des voitures.

Personnalisation

A l'origine de l'introduction en France des potelets à mémoire de forme, Sodilor demeure un acteur incontournable de ces éléments de mobilier urbain, alliant esthétique et haute technicité.

Dans un souci permanent de satisfaction envers ses clients, Sodilor intègre dorénavant sa production de potelet en France et double sa capacité de fabrication pour assurer de meilleurs délais et une meilleure qualité.

Sodilor propose un pied au design retravaillé, des socles de meilleure facture et peut personnaliser vos potelets suivants toutes les teintes RAL et Akzo Nobel®.

NOTRE BUREAU D'ÉTUDES PEUT ÉGALEMENT CONCEVOIR VOTRE PROPRE MODÈLE DE POTELET.

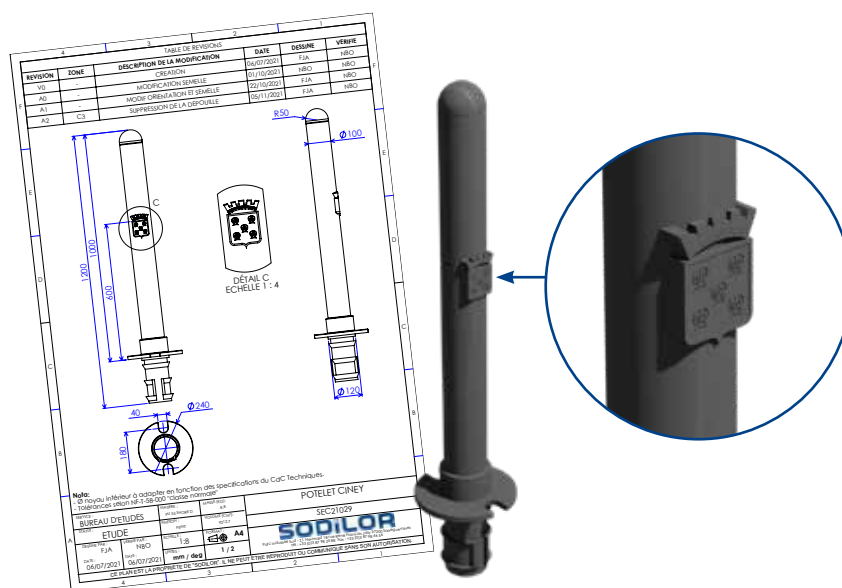

Les applications de la gamme potelets à mémoire de forme



Balilage des cheminements
& Protection des piétons



Antistationnement
et gestion des espaces urbains



Contrôle d'accès
aux espaces réservés



Balilage de
pistes cyclables

Technologie à haute mémoire de forme

Des potelets pouvant résister aux passages de voitures, de camions, de vélos... telle est la formule de ce nouveau plastique, le polyuréthane élastomère, dit à « mémoire de forme ».

Sodilor vous propose une gamme de potelets pour vos aménagements urbains, sans renforts métalliques internes et aux prestations technologiques élevées.

Innovation urbaine, les potelets à « mémoire de forme » permettent d'obtenir une haute rigidité, tout en possédant une flexibilité suffisante pour supporter sans se casser les impacts d'une voiture.

Un élastomère est un polymère « élastique » qui peut supporter de très grandes déformations et retourner rapidement et totalement à sa forme initiale. Le polyuréthane est un matériau qui résiste aux impacts, à la corrosion et aux déchirures.

Ce produit s'adapte à tous vos besoins d'aménagements. Il s'implante de façon fixe ou amovible, et garantit une forte résistance aux agressions climatiques et urbaines.



POTELETS À MÉMOIRE DE FORME



POTELET BOULE



Potelet PMR

Il est important de rendre visibles les potelets implantés pour la signalisation des passages piétons, en les contrastant avec une boule blanche.

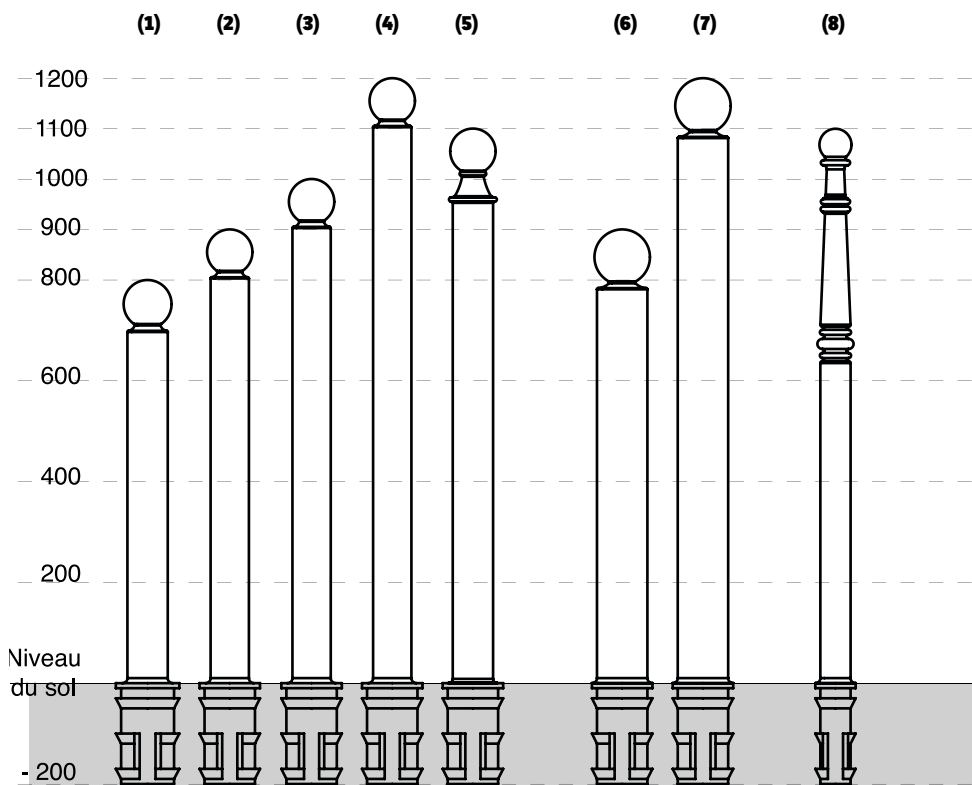

À sceller avec ou sans socle

	(1)	(2)	(3)	(4)	(5)	(6)	(7)	(8)
	Boule 800 mm Ø 80 mm	Boule 900 mm Ø 76 mm	Boule 1000 mm Ø 76 mm	Boule 1200 mm Ø 76 mm	Boule 1100 mm Ø 80 mm	Boule 900 mm Ø 100 mm	Boule 1200 mm Ø 100 mm	Champs Élysées 1100 mm Ø 60 mm
	14P53050101000	14P53040101003	14P53040101000	14P53040101002	14P53040101004	14P53050101001	14P53040101001	14P60050204004
Hauteur hors sol	800 mm	900 mm	1000 mm	1200 mm	1100 mm	900 mm	1200 mm	1100 mm
Hauteur totale	1000 mm	1100 mm	1200 mm	1400 mm	1300 mm	1100 mm	1400 mm	1300 mm
Diamètre corps	80 mm	76 mm	76 mm	76 mm	80 mm	100 mm	100 mm	60 mm
Diamètre boule	90 mm	100 mm	90 mm	90 mm	100 mm	110 mm	110 mm	64 mm

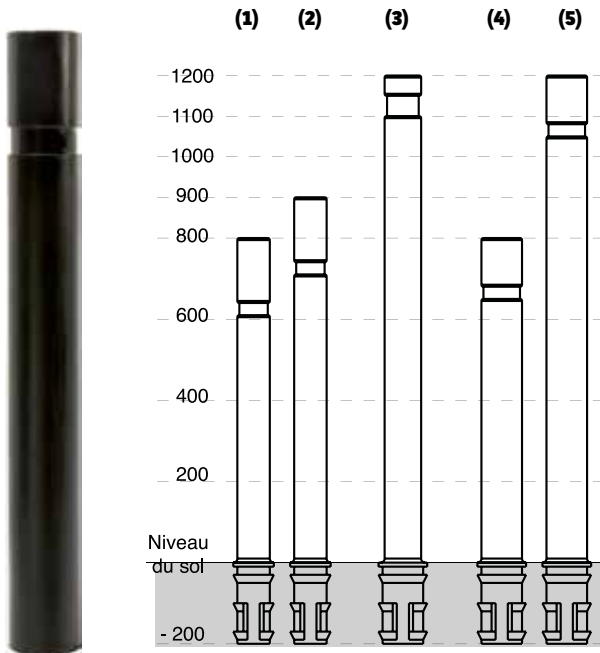

À sceller avec ou sans socle

	(1)	(2)	(3)	(4)	(5)
	Gorge 800 mm Ø 80 mm	Gorge 900 mm Ø 80 mm	Gorge 1200 mm Ø 90 mm	Gorge 800 mm Ø 100 mm	Gorge 1200 mm Ø 100 mm
	14P53050102002	14P53040102002	14P53040102000	14P53050102001	14P53040102001
Hauteur hors sol	800 mm	900 mm	1200 mm	800 mm	1200 mm
Hauteur totale	1000 mm	1100 mm	1400 mm	1000 mm	1400 mm
Diamètre corps	80 mm	80 mm	90 mm	100 mm	100 mm



Potelet PMR

Il est important de rendre visibles les potelets implantés pour la signalisation des passages piétons, en les contrastant avec une tête blanche.

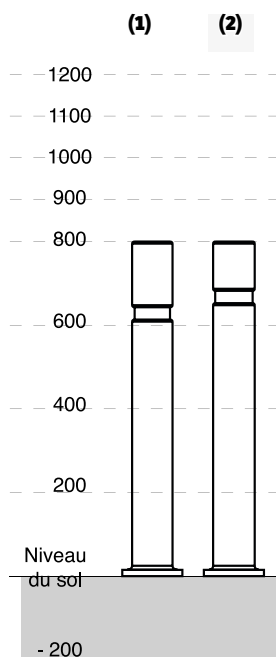

	(1)	(2)
	Gorge BCN 800 mm Ø 100 mm	Gorge 800 mm Ø 100 mm
	14P53050102002	14P53040102002
Hauteur hors sol	800 mm	800 mm
Hauteur totale	800 mm	800 mm
Diamètre corps	80 mm	80 mm

POTELET DROIT

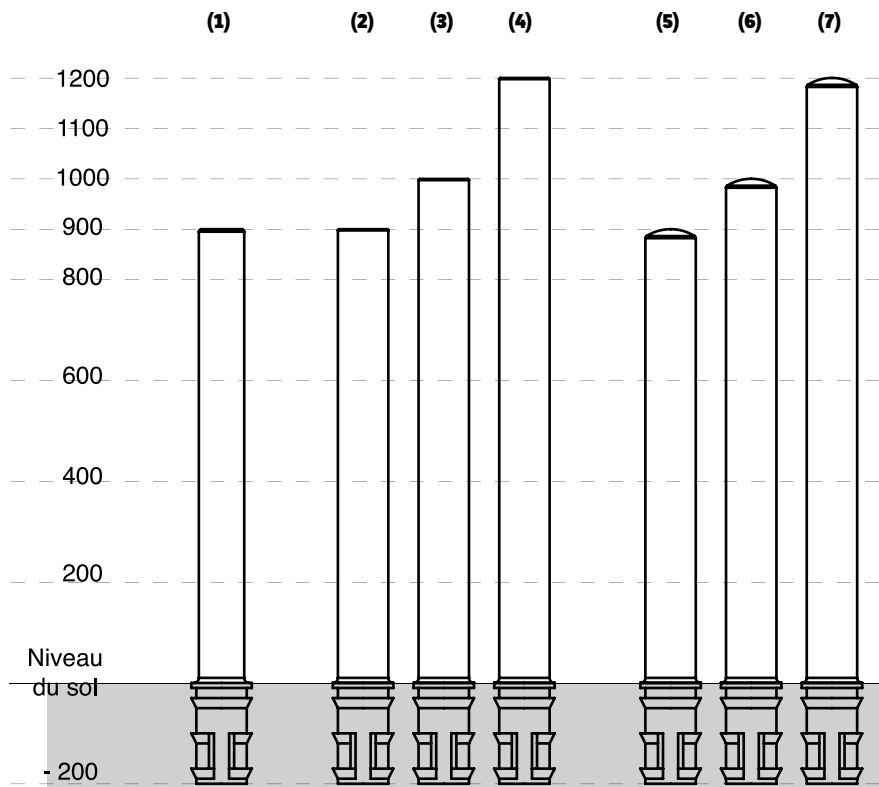

**À sceller avec
ou sans socle**
Voir page 110

Potelet droit
sur platine

Nous consulter

(1) (2) (3) (4) (5) (6) (7)

	Droit 900 mm Ø 90 mm	Droit 900 mm Ø 100 mm	Droit 1000 mm Ø 100 mm	Droit 1200 mm Ø 100 mm	Droit tête arrondie 900 mm Ø 100 mm	Droit tête arrondie 1000 mm Ø 100 mm	Droit tête arrondie 1200 mm Ø 100 mm
	14P53040103002	14P53040103001	14P53050103000	14P53040103000	14P53040103005	14P53040103003	14P53040103004
Hauteur hors sol	900 mm	900 mm	1000 mm	1200 mm	900 mm	1000 mm	1200 mm
Hauteur totale	1100 mm	1100 mm	1200 mm	1400 mm	1100 mm	1200 mm	1400 mm
Diamètre corps	90 mm	100 mm	100 mm	100 mm	100 mm	100 mm	100 mm



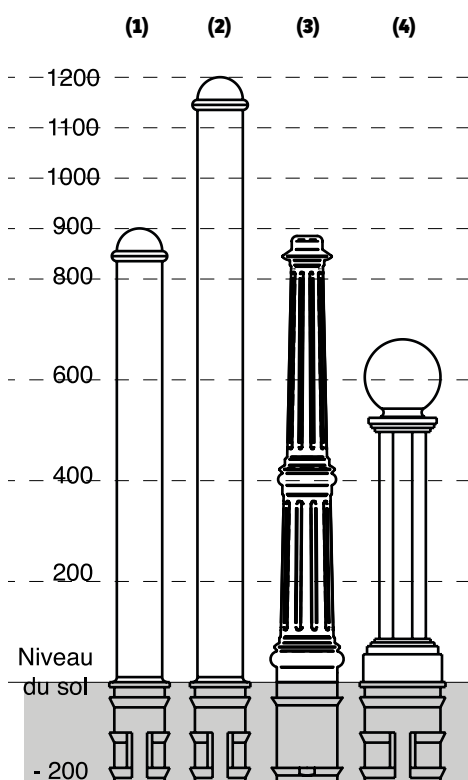

	(1)	(2)	(3)	(4)
	Nantes 900 mm Ø 90 mm	Nantes 1200 mm Ø 90 mm	Neuilly 1100 mm	Arcachon 700 mm Ø 150 mm
	14P53040104002	14P53040104001	14P53040104003	14P53040104000
Hauteur hors sol	900 mm	1200 mm	885 mm	680 mm
Hauteur totale	1100 mm	1400 mm	1085 mm	880 mm
Diamètre corps	90 mm	90 mm	Sup.: 65 mm Inf.: 120 mm	Sup.: 90 mm Inf.: 150 mm
Diamètre boule	90 mm	90 mm	-	-



■ SOCLES À CLÉ POUR POTELET



Socle pour la fixation des potelets

- Hauteur: 200 mm
- Pour potelet diamètre 80 et 100 mm
- Poids: 2,2 kg
- Matière: acier inox
- Coloris: gris
- Résistant aux UV
- Blocage du potelet par mécanisme à clé triangulaire ¼ tour de type "EMKA" (incluse)

Socle potelet Ø 80 mm	14P53040105004
Socle potelet Ø 100 mm	14P53040105000
Bouchon métal potelet Ø 80 mm	14P53040105007
Bouchon métal potelet Ø 100 mm	14P53040105006



BALISES & POTELETS SOUPLES

BALISE STYLE



Balise antistationnement.
S'intègre dans tous les milieux et sa tête ronde la rend non agressive.
PEHD rotomoulé.
Fixation par simple vissage dans une cheville scellée chimiquement.
(Fixation fournie)
Déclinée en trois hauteurs pour varier vos aménagements.

- Hauteur 400, 700 et 1000 mm
- Ø base 250 mm Ø tête 200 mm
- Coloris marron (autres coloris en option)
- Film: Rétroréfléchissant classe 2

Balise style 400 mm marron film blanc cl2	14P53030300057
Balise style 700 mm marron film blanc cl2	14P53030300061
Balise style 1000 mm marron film blanc cl2	14P53030300055



POTELET SOUPLE DÉFORMABLE

Design similaire à un poteau traditionnel en fonte.
Peut être écrasé sans détérioration, jusqu'à 1000 fois par un véhicule roulant à 30km/h.
Armature interne lui permettant d'être très difficile à plier manuellement.
La combinaison film et collier réfléchissant, lui assure une haute visibilité de nuit.

- Hauteur 800 ou 1000 mm
- Diamètre 80 mm
- Encastrement: hauteur 50 mm, diamètre 45 mm
- Couleur: gris fonte

Potelet dk7 ø80 h800 gris	14P53050104004
Potelet dk7 ø80 h1000 gris	14P53050104006





BORNE CABESTAN



Borne avec un design urbain pour délimiter le stationnement des véhicules.
Fabrication par rotomoulage.
Mise en place rapide.

- Largeur: 420 mm
- Hauteur: 950 mm
- Matière: PEBD
- Film rétro réfléchissant (en option) classe 2

Borne Cabestan 950 mm	14P53050300005
Borne Cabestan 950 mm film blanc cl2	14P53030300077

POTELET BOULE/GORGE SOUPLE



Potelet souple, boule ou gorge
Flexible et résistant aux chocs.

- Hauteur: 900 mm
- Diamètre boule: 90 mm
- Diamètre platine: 200 mm
- Poids: 1,2 kg
- Matière: PEHD / PEBD
- Film en option
- Coloris standard: gris anthracite RAL 7016

Autres couleurs sur demande

LES AVANTAGES

- Sans maintenance ni entretien
- Montage simple par 3 tire-fonds
- Résistant aux UV

Potelet boule PE souple avec platine nu	14P53050300001
Potelet boule PE souple avec platine film cl2	14P53030300037
Potelet boule PE rigide avec platine nu	14P53050300000
Potelet boule PE rigide avec platine film cl2	14P53030300035
Potelet gorge PE souple avec platine nu	14P53050300003
Potelet gorge PE souple avec platine film cl2	14P53030300041
Potelet gorge PE rigide avec platine nu	14P53050300002
Potelet gorge PE rigide avec platine film cl2	14P53030300039

BALISE MARCHÉ



- Longueur: 480 mm
- Largeur: 550 mm
- Hauteur: 1420 mm
- Poids: 9,8kg
- Matière: PEHD
- Coloris: marron ou jaune
- Lest de 12 ou 24 kg
- Installation temporaire ou définitive par fixation mécanique
- Symbole stationnement interdit
- Plaque amovible jaune
- Plaque plexiglas clipsée (en option)

Balise marché marron	14P53030300074
Balise marché jaune	14P53030300070
Afficheur Alu A3 étanche	14P64001004000
Socle Lest. tempo 12 kg noir (x1)	14P64051100006
Socle Lest. tempo 24 kg noir (x2)	14P64051100006

PALE ANTI STATIONNEMENT



Pale type K5C avec poignée.
Face personnalisable avec ou sans afficheur.

- Largeur: 370 mm
- Hauteur: 1350 mm

LES AVANTAGES

- Mise en place simple et rapide
- Réalisation selon vos besoins en communication
- Impression numérique et protection UV
- Lests universels grâce au pied 60x60 mm (plastostable 15kg et 25kg)
- Afficheur pour mise en place d'arrêtés ou d'autres documents
- Simple ou double face

Pale empil. 1f perso + 1 afficheur souple Sodilor	14P64030503016
Pale empil. 2f perso + 1 afficheur souple Sodilor	14P64030503022
Pale empil. 1f perso + 2 afficheurs souple Sodilor	14P64030503036
Pale empil. 2f perso + 2 afficheurs souple Sodilor	14P64030503026
Pale empil. 1f perso blanc Sodilor	14P64030503032
Pale empil. 2f perso blanc Sodilor	14P64030503042

BALISE SOUPLE ECO



- Hauteur: 750 mm
- Diamètre: 80 mm
- Poids: 1,3 kg
- Matière: Polyuréthane thermoplastique
- Coloris: Blanc, vert, noir et orange
- Film: Rétroréfléchissant classe 2
- Fixations fournies 3x (vis 10mm diamètre; 100mm de long).
- Bouchon en option, existe aussi en noir

Balise souple Eco Ø80X750 BLC Cl2 + FIX	14P53050300021
Balise souple Eco Ø80X750 NRE Cl2 + FIX	14P53050300013
Balise souple Eco Ø80X750 VRT Cl2 + FIX	14P53050300024
Balise souple Eco Ø80X750 ORG Cl2 + FIX	14P53050300025



LES AVANTAGES

- Des bandes micro prismatiques pour une excellente visibilité de nuit
- + Forte résistance aux chocs et à l'abrasion
- + Résistance aux températures entre -20 et +60°C
- + Matériaux à la fois résistants et flexibles
- + Excellente aptitude de retour à la forme initiale



BALISE ANTISTATIONNEMENT SOUPLE



- Injectée en plastique souple, elle n'offre aucune agressivité.
Fixation par simple vissage dans une cheville scellée chimiquement
- Hauteur: 750 mm
 - Ø 20 mm
 - Coloris noir, rouge ou bleu
 - Film: Rétroréfléchissant classe 2

AUTRES MODÈLES POSSIBLES



Balise souple noire film blanc cl2	14P53030300008
Balise souple rouge film blanc cl2	14P53030300010
Balise souple bleu film blanc cl2	14P53030300011

[Autres modèles de balises](#)

[Nous consulter](#)

BALISOUPLE B170 & BALISE MINISOUPLE



Balisouple B170

- Balise souple à base épaisse.
Polyéthylène rotomoulé.
Coloris: marron
- Hauteur: 730 mm
 - Ø 170 mm
 - Film: Rétroréfléchissant classe 2 blanc (anti-pluie)

Balise B170 marron film blanc cl2

14P53030300002



Minisouple

- Mini balise souple.
Polyéthylène rotomoulé.
Coloris: marron
- Hauteur: 500 mm
 - Ø 200 mm
 - Film: Rétroréfléchissant classe 2

Balise mini 2000 marron film blanc cl2

14P53030300001

PRODUITS EN CAOUTCHOUC

POTEAU SOUPLE EN CAOUTCHOUC



Poteau en caoutchouc recyclé vulcanisé
Flexible: En cas de choc, le poteau peut se courber jusqu'à environ 90° sans subir de dommage.

- Hauteur totale: 1400 mm / Hauteur hors sol: 900 mm
- Diamètre: 140 mm
- Poids: 17,5 kg
- Film: Rétro réfléchissant classe 2
- Convient à la protection des infrastructures



LES AVANTAGES

- Résiste aux chocs
- N'endommage pas les véhicules
- Reprend sa forme après un choc
- Matière écologique et durable
- Adapté à la protection d'infrastructures (quai de chargement, candélabre, angle de bâtiment, ...)

Poteau caoutchouc 900 mm noir	14P53050300020
Poteau caoutchouc 900 mm gris clair	14P53050300019

BUTÉE DE PARKING



Modèle 1800



Modèle 900

LES AVANTAGES

- Réalisation en caoutchouc 100 % recyclé
- Matériau respectueux des voitures en cas de chocs
- Durable et économique
- Aucun risque de déformation, de cassure
- Facile à installer et simple à manipuler
- Bande réfléchissante intégrée
- Flexible, s'adapte à toute surface
- Résistant aux UV, à l'humidité, à l'huile et aux écarts de température
- Peu d'entretien

Butée parking type 1 noir 1800 2F Blanc VB	14P53050400006
Butée parking type 1 noir 1800 2F Jaune VB	14P53050400005
Tire-fond M12X200 + cheville 16x140 mm	14P05680101000

Butée parking type 1 noir 900 2F Blanc VB	14P53050400007
Butée parking type 1 noir 900 2F Jaune VB	14P53050400002

Modèle 1800

- Longueur: 1780 mm
- Largeur: 145 mm
- Hauteur: 100 mm
- Poids: 16 kg

Nécessite 5 chevilles

Modèle 900

- Longueur: 870 mm
- Largeur: 152 mm
- Hauteur: 102 mm
- Poids: 8 kg
- 4 bandes réfléchissantes intégrées sur 2 faces
- Coloris: noir, bandes blanc ou jaune
- Montage: 2 fixations nécessaires

■ POTELETS EN PLASTIQUE RECYCLÉ

■ POTEAU ANTISTATIONNEMENT POINTE DIAMANT



Profil creux

- Hauteur totale: 1400 mm
- Section: 140 x 140 mm
- Profil creux
- Poids: 17 kg
- Matière: 100 % plastique recyclé
- Coloris: Noir, brun
- Sans réflecteur

En option:
Colliers réfléchissants classe 2 blanc & rouge



Poteau carré noir 1400 mm nu	14P53050500008
Poteau carré noir 1400 mm 2 avec colliers (blanc et rouge)	14P53050500007
Poteau carré brun 1400 mm nu	14P53050500004
Poteau carré brun 1400 mm 2 avec colliers (blanc et rouge)	14P53050500003

■ POTEAU CARRÉ PYRAMIDE



- Section: 120 x 120 mm
- Longueur: 1650 mm
- Poids: 13,9 kg
- Matière: Poteau profil creux 100 % en plastique recyclé
- Coloris: brun
- 2 réflecteurs Ø 60 mm sur face avant
- 1 réflecteur 40 x 180 mm sur face arrière

Poteau carré 1650 mm tête pyramide brun	14P53050500000
---	----------------



Profil creux



■ POTEAU À TÊTE ARRONDIE



Diamètre 200mm



- Longueur: 1200 ou 1500mm
 - Diamètre: 200mm
 - Poids: 18,5 / 23,3 kg
 - Matière: Poteau 100% en plastique recyclé
 - Coloris: Marron ou gris
- Sans réflecteur et sans fraisage

⊕ LES AVANTAGES

- Produits recyclables et respectueux de l'environnement
- Matière robuste résistante aux intempéries: pluie, gel, eau de mer, ...
- Sans entretien, ni maintenance

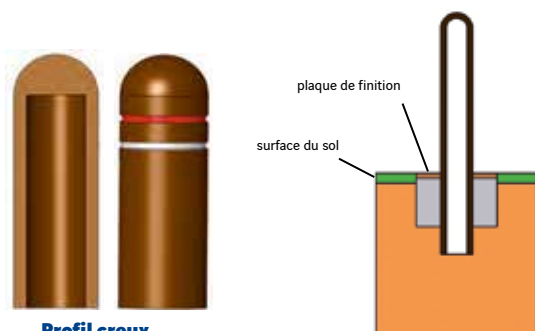

Profil creux

Poteau T. arrondie Ø 200 H1200 gris + colliers	Nous consulter
Poteau T. arrondie Ø 200 H1200 brun + colliers	Nous consulter
Poteau T. arrondie Ø 200 H1500 gris + colliers	Nous consulter
Poteau T. arrondie Ø 200 H1500 brun + colliers	Nous consulter
Plaque anti-herbe poteau rond creux gris	Nous consulter
Plaque anti-herbe poteau rond creux brun	Nous consulter



Diamètre 150mm



- Longueur: 1500mm
 - Diamètre: 150mm
 - Poids: 14kg
 - Matière: Poteau 100% en plastique recyclé
 - Coloris: Marron ou gris
- Sans réflecteur et sans fraisage



Profil creux



En option:
Colliers réfléchissants
blanc & rouge

Poteau T. arrondie Ø 150 mm H 1500mm brun	14P53050500010
Poteau T. arrondie Ø 150 H1500 brun + colliers	14P53050500009
Poteau T. arrondie Ø 150 mm H 1500mm gris	14P53050500012
Poteau T. arrondie Ø 150 H 1500mm gris + colliers	14P53050500011

STATIONNEMENT VÉLOS

RANGE-VÉLOS EN PLASTIQUE RECYCLÉ

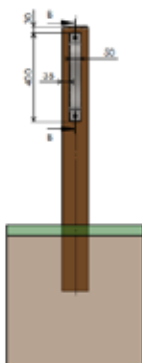
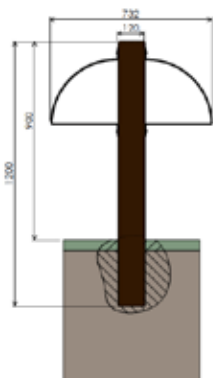

Modèle 1

- Montant: 120 x 120 x 1200mm
- Matière poteau: 100% en plastique recyclé
- Matière arceau: inox
- Coloris: brun ou gris
- Fixation: à sceller dans le sol
- Dispositif anti-arrachement

Range-vélos modèle 1

14P53030600002

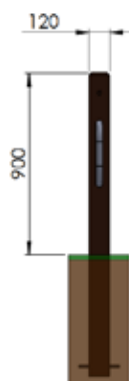
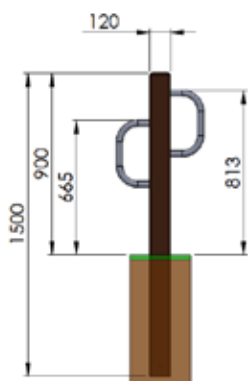

Modèle 2

- Montant: 120 x 120 x 1500mm
- Matière poteau: 100% en plastique recyclé
- Matière arceau: inox
- Coloris: brun ou gris
- Fixation: à sceller dans le sol
- Dispositif anti-arrachement

Range-vélos modèle 2

14P53030600003

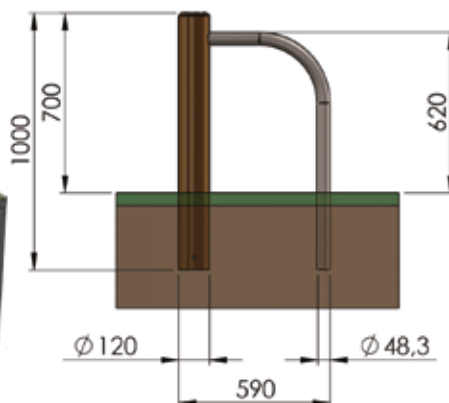

Modèle 3

- Montant: Ø 120 x 1000mm
- Matière poteau: 100% en plastique recyclé
- Matière arceau: inox
- Coloris: brun ou gris
- Fixation: à sceller dans le sol
- Dispositif anti-arrachement

Range-vélos modèle 3

[Nous consulter](#)

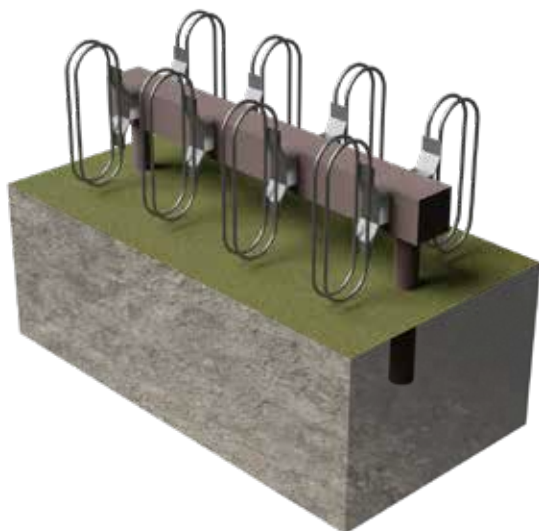
**Modèle 5**

- Support : poutre 150 x 150 x 1500 mm
- Pieds : lisse armée Ø80
- Matière poteau: 100% en plastique recyclé
- Matière arceau: acier galvanisé
- Coloris: brun ou gris
- Fixation: à sceller dans le sol
- Dispositif anti-arrachement

Range-vélos modèle 5

14P5303060001

autres configurations possibles

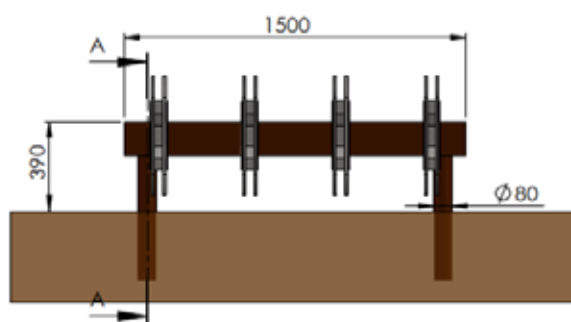
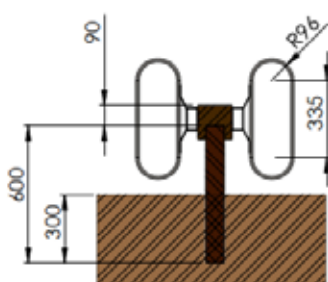

Bureau d'études

R&D

Notre bureau d'études ainsi que notre atelier de fabrication nous permettent de vous proposer du mobilier 100% à vos mesures.

Une idée, un projet, n'hésitez pas à nous contacter !

Le plastique recyclé se travaille de la même façon que le bois, avec des outils traditionnels, mais sans ses inconvénients. Outre les dimensions standards, tous nos produits peuvent être fabriqués dans d'autres dimensions.

Pour l'assemblage, il est possible d'utiliser des vis, des clous et de la colle. Le plastique recyclé se marie également avec d'autres matériaux en fonction des envies et des projets de chacun.

Les projets sur-mesure sont traités par les ingénieurs du bureau d'études Sodilor.

Pour chaque projet, une maquette détaillée des éléments est établie ainsi qu'une vue 3D, le tout dans un fichier .pdf

**LES AVANTAGES**

- Produits recyclables et respectueux de l'environnement
- Matière robuste résistante aux intempéries: pluie, gel, eau de mer..
- Teintés dans la masse et résistant aux UV
- Sans entretien, ni maintenance
- Aucun risque d'écharde, idéal pour les enfants
- Deux coloris disponibles: brun et gris
- Contribue à la valorisation des déchets

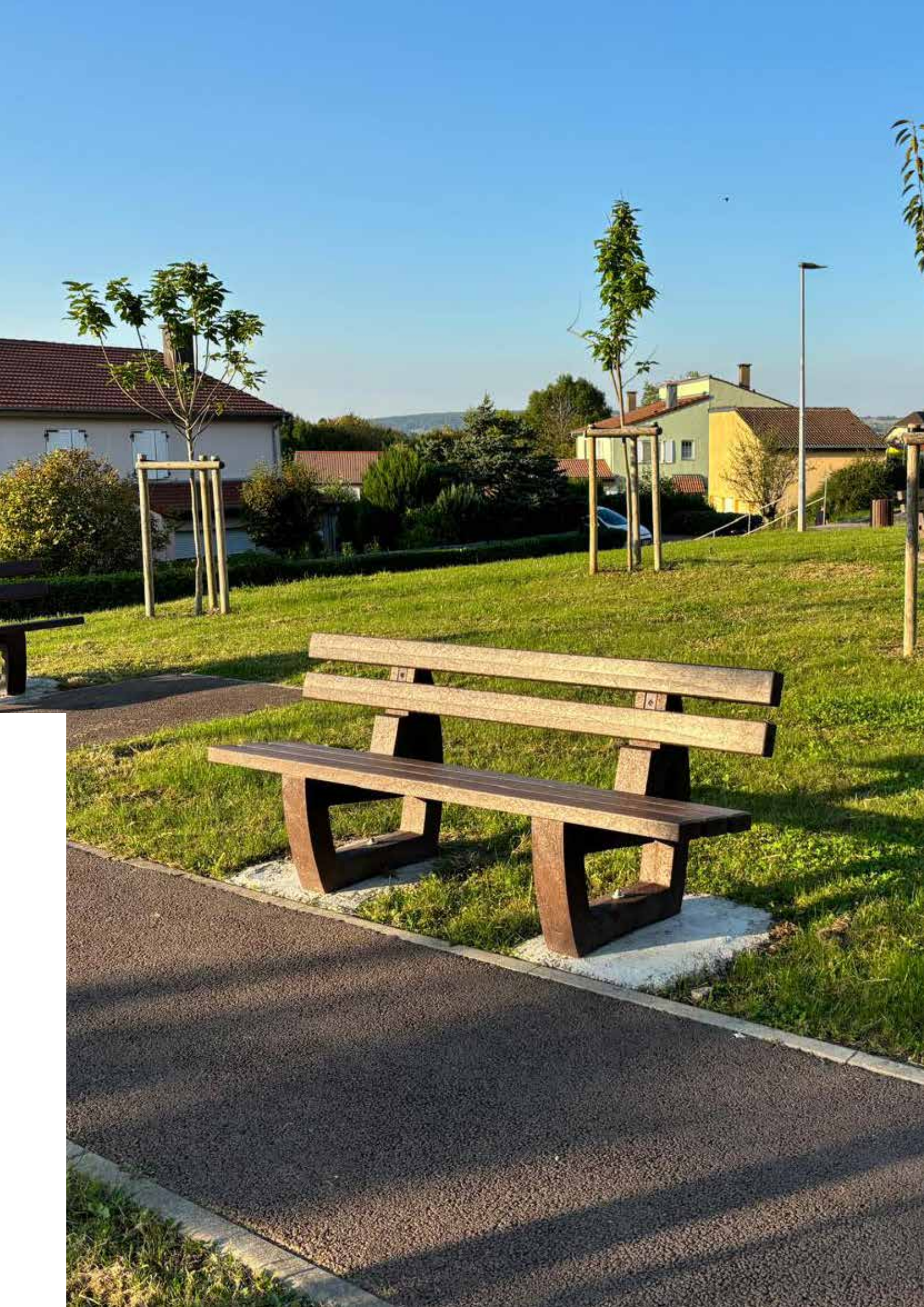

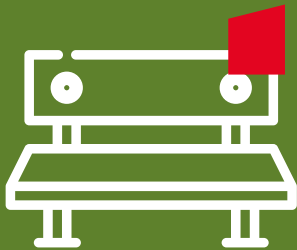

■ MOBILIER DE REPOS

Bancs	P. 122
Tables pique-nique	P. 124
Tables et bancs	P. 125
Mobilier pour enfants	P. 134
Fixation et options	P. 136
Lames de bancs	P. 138
Banquettes entourage d'arbre	P. 139

Les 12 bonnes raisons de passer au PLASTIQUE RECYCLÉ !

L'ORIGINE DU PLASTIQUE RECYCLÉ

Les principales matières utilisées sont des polyoléfinés recyclés (bouteilles d'eau, de lait, sacs plastiques, balises routières, ...).

Ces plastiques usagés proviennent de deux types de sources différents:

- Les déchets ménagers & la collecte sélective mise en place par les collectivités locales;
- Les déchets industriels : Solutions de retraitement des dispositifs en fin de vie (récupération sur site, triage et revalorisation).

LE TRAITEMENT

Triés, puis successivement broyés, lavés, et classifiés en fonction de leur densité, les plastiques sont ensuite transformés, c'est le processus d'extrusion.

Les plastiques sont injectés dans des moules pour donner naissance à des profilés de grande longueur. Les profilés sont ensuite coupés, arrangés et travaillés en menuiserie comme du bois, pour permettre la fabrication d'une large palette d'aménagements et de mobiliers urbains.



1

Une matière 100% écologique
100% recyclée / 100% recyclable

2

Un produit économique
Sans maintenance, ni entretien

3

Des garanties longues durées !
· Durée de vie du produit estimée à 40 ans,
· Coloris garanti 12 ans
· Matière garantie 15 ans

4

Vos projets sur-mesure
Fabrication des produits adaptée à vos besoins

5

Des produits innovants
De nouveaux produits originaux chaque année

6

Une matière aux multiples avantages
· Imputrescible et non inflammable
· Ne prend pas l'humidité et résiste aux intempéries (gel)
· Résiste aux huiles, alcalis, acide, et à l'eau de mer...

7

Une matière sûre
Aucun risque d'écharde, idéal pour les enfants

8

Une résistance prouvée
Une matière robuste répondant aux problèmes de vandalisme où les graffitis s'éliminent facilement

9

Des produits pratiques et faciles à installer

10

Un produit responsable
· Favorable à la protection de l'environnement
· Contribue à la valorisation des déchets

11

Des coloris teintés dans la masse
et qui résistent aux UV

12

Plusieurs coloris disponibles
Pour répondre à vos envies

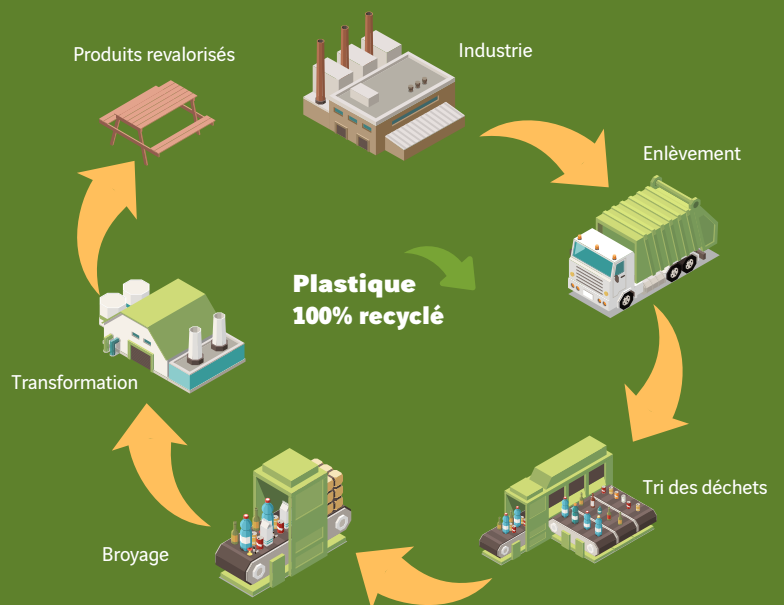

LES CARACTÉRISTIQUES TECHNIQUES

Type d'analyse	Norme	Température d'essai / température ambiante	Unité	qualité 1	qualité 3
				Valeur de mesure	Valeur de mesure
Module d'élasticité à la traction	DIN EN ISO 527-2	23°C / 23°C	MPa	659	957
Résistance à la traction	DIN EN ISO 527-2	23°C / 23°C	MPa	9,65	9,36
Allongement en résistance à la traction	DIN EN ISO 527-2	23°C / 23°C	%	13,80	3,70
Module d'élasticité à la flexion	DIN EN ISO 178	23°C / 23°C	MPa	581	890
Contrainte de flexion à Fmax	DIN EN ISO 178	23°C / 23°C	MPa	11,60	15,20
Résistance au choc Charpy	DIN EN ISO 179	23°C / 23°C	kJ/m2	412	412
Dureté à la bille par pénétration	DIN EN ISO 2039-1	23°C / 23°C	N/mm2	18,44	20,71
Dureté Shore D	DIN EN ISO 868	23°C / 23°C	Shore D	53	54
Masse volumique	DIN EN ISO 1183-1	23°C / 23°C	g/cm3	1	0,98
Dilatation thermique	-	-	1/°C	0,00018993	0,00012432

VOTRE COMMUNE EST-ELLE ACCESSIBLE ?



La voirie est un espace partagé où circulent et cheminent :

- les piétons,
- les personnes en fauteuil roulant,
- les personnes se déplaçant à l'aide de cannes,
- les personnes malvoyantes ou aveugles avec ou sans chien-guide,
- les parents avec poussette, les enfants,
- les cyclistes, les rollers, les skateurs,
- les deux roues motorisés,
- les véhicules particuliers, les transports collectifs.

Votre commune est-elle accessible ?

Favoriser l'accessibilité des espaces et des bâtiments publics, de la voirie, des logements et des transports, c'est permettre aux personnes handicapées de participer à la vie sociale, culturelle et économique de la commune en développant une qualité d'usage pour tous.

Les pistes

L'installation de bancs et de mobilier de repos sur les cheminements permet aux personnes âgées, aux personnes avec des enfants et des poussettes, aux personnes déficientes respiratoires, aux personnes à forte corpulence, aux autres PMR de pouvoir s'asseoir et se reposer tout au long de leur parcours.

Ce qu'il faut faire: Identifier les ruptures dans la chaîne du déplacement

Textes de réglementation

La loi de 2005 pour l'égalité des droits et des chances rappelle le principe de l'accessibilité pour tous, quel que soit le handicap.

L'arrêté du 15 janvier 2007, indique que le mobilier urbain doit désormais faciliter le cheminement dans le tissu urbain, en limitant les obstacles, améliorant leur visibilité et leur détectabilité.

BANCS

Recommandation d'implantation du mobilier de repos

La continuité des cheminements est un aspect important à ne pas négliger non plus.

On rappellera que la largeur minimale du cheminement doit être de 1,40m libre de mobilier ou de tout autre obstacle éventuel, une réduction à 1,20m étant acceptée en l'absence de mur ou d'obstacle de part et d'autre du cheminement.

On devra donc chercher à privilégier la mise en place des divers mobiliers et équipements en bordure du cheminement.

Extrait de « Une voirie pour tous » Cerema – Une voirie pour tous Fiche n°3.1 – Encombrement des trottoirs – mars 2010

Les distances recommandées entre les équipements

En dehors des règles d'accessibilité qui contribuent au positionnement du mobilier urbain dans les cheminements, certaines règles d'implantation sont à privilégier, parmi lesquelles:

- une distance d'environ 2 mètres minimum entre les bancs et les tables par rapport aux corbeilles ou poubelles, pour réduire les désagréments (odeurs, insectes, vue)

Extrait du guide d'aide à la prescription du mobilier urbain - UNIFA



BANC OLYMPE



Banc au design classique en plastique recyclé

Lames:

- 5 Lames d'assise + 5 lames de dossier renforcées
- Section: 55 x 45 mm
- Coloris: brun

Dimensions du banc:

- Longueur totale: 1960 mm
- Hauteur d'assise: 420 mm
- Hauteur totale: 750 mm
- Profondeur totale: 590 mm

Pieds en fonte noir

Fixation au sol (non fournies):

par tire-fonds M12 x 140 + chevilles 16 x 140 mm

Accessoires de fixation:

3 barres de liaisons en acier boulonnées à chaque pied
3 arceaux de renfort en acier vissés sur les lames

Lames de banc avec renfort interne

Banc Olympe complet

14P52040101000



■ BANC URBAIN MODULABLE



Construisez votre banc Urbain en choisissant parmi les différentes options possibles.



Banc 5 lames (pied acier cintré + pied fonte):

- Dossier: 2 lames avec renfort interne type Premium 1500 x 100 x 47 mm ou 2000 x 100 x 47 mm
- Assise: 3 lames avec renfort interne type Classique 1500 x 100 x 40 mm ou 2000 x 100 x 40 mm

Banc 6 lames (pied moderne):

- Dossier: 3 lames avec renfort interne type Premium 1500 x 100 x 47 mm ou 2000 x 100 x 47 mm
- Assise: 3 lames avec renfort interne type Classique 1500 x 100 x 40 mm ou 2000 x 100 x 40 mm

Matière: Plastique recyclé
Coloris: brun



LAME DE BANC PREMIUM

Armatures intégrées métalliques
20 x 20 x 2 mm



LAME DE BANC CLASSIQUE

Armatures insérées métalliques
6 x 25 mm

Choisissez la longueur des lames: **1500 OU 2000 mm**

Choisissez le type de pieds:



**PIED EN ACIER CINTRÉ
GALVANISÉ POUDRÉ NOIR**

Hauteur totale banc: 800 mm
Hauteur d'assise: 425 mm

Autre finition disponible:
acier cintré galvanisé simple



**PIED MODERNE
EN ACIER PEINT NOIR**

Hauteur totale banc: 840 mm
Hauteur d'assise: 460 mm
Hauteur accoudoir: 664 mm



**PIED EN FONTE
PEINT NOIR**

Hauteur totale banc: 750 mm
Hauteur d'assise: 450 mm

Fixation au sol:



	1500 mm	2000 mm
Banc Urbain pied cintré	14P52030102000	14P52030102003
Banc Urbain pied moderne	14P52030102002	14P52030102005
Banc Urbain pied fonte	14P52030102001	14P52030102004

TABLES PIQUE-NIQUE



PIQUE-NIQUE MONOBLOC



Ne convient pas aux P.M.R

Matière: Plastique recyclé
Lames avec renfort interne type Premium 120 x 47 mm
Coloris: brun

Longueur: 1800mm ou 2000mm
Largeur: 1760mm
Hauteur: 760mm
Poids: 135 / 150kg
4 lames d'assise,
Plateau de table monobloc 65mm d'épaisseur,
avec 2 renforts métalliques sous le plateau,
Sans équerre de renfort sous le plateau,
Hauteur d'assise: 460mm.

Fixations au sol (non fournies):
- Tire-fonds M12 x 140 + chevilles 16 x140
- Options: ancrés de sol (page 138)

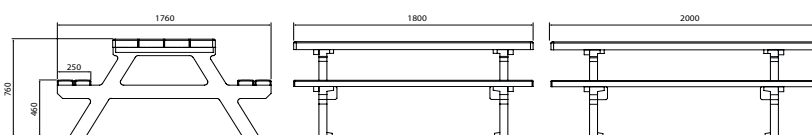

Banc-table pique-nique 1800 mm monobloc	14P52050200004
Banc-table pique-nique 2000 mm monobloc	14P52050200006

PIQUE-NIQUE CONFORT



Ne convient pas aux P.M.R

Matière: Plastique recyclé
Lames avec renfort interne type Premium
1800 ou 2000 x 120 x 47 mm
Coloris: brun, bleu/gris, vert/gris, rouge/gris
Longueur: 1800 ou 2000mm
Largeur: 1760mm
Hauteur: 760mm
Poids: 145 / 165kg
4 lames d'assise et 6 lames de table
Hauteur d'assise: 460mm

Fixations au sol (non fournies):
- Tire-fonds M12 x 140 + chevilles 16 x140
- Options: ancrés de sol (page 138)

Banc-table pique-nique 1800 mm	14P52050200002
Banc-table pique-nique 2000 mm	14P52050200005
Banc-table pique-nique 2000 mm bleu/gris	14P52050200007
Banc-table pique-nique 2000 mm vert/gris	14P52050200009
Banc-table pique-nique 2000 mm rouge/gris	14P52050200008

PIQUE-NIQUE CONFORT P.M.R



Convient aux P.M.R

Matière: Plastique recyclé
Lames avec renfort interne type Premium 2400 x 140 x 47 mm
Coloris: brun
Longueur: 2400mm
Largeur: 1760mm
Hauteur: 760mm
Hauteur d'assise: 460mm
Poids: 170kg
4 lames d'assise - 5 lames de table - Épaisseur 40mm

LES AVANTAGES

- Plateau rallongé pour accueillir une personne en fauteuil roulant
- Produit durable et sans entretien.
- Les produits monoblocs sont indémontables et sans vis apparente

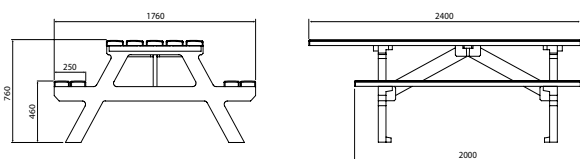

Banc-table pique-nique 2400 mm PMR	14P52050200010
Banc-table pique-nique 2400 mm 2 accès PMR	14P52050200016

TABLES & BANCS



ENSEMBLE TABLE ET BANCS AVIGNON

Hauteur d'assise: 450 mm
 Hauteur du plateau: 750 mm
 Matière: Plastique recyclé
 Lames de profil 1500 x 90 x 90 mm
 Coloris: gris, brun ou noir

Fixations au sol (non fournies):
 - Tire-fonds M12 x 140 + chevilles 16 x140
 - Options: ancras de sol (page 138)

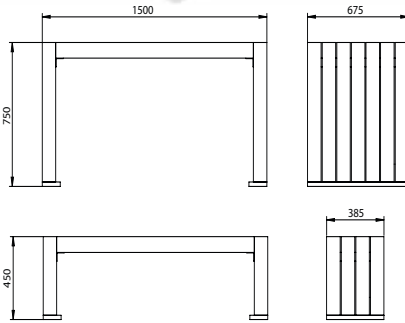

	Coloris	Poids	
Banc Avignon	Gris	70 kg	14P52050101010
	Brun	70 kg	14P52050101009
	Noir	70 kg	14P52050101011
	Brun/Noir	70 kg	14P52050101008
	Gris/Noir	70 kg	14P52050101012
Table Avignon	Gris	145 kg	14P52050101099
	Brun	145 kg	14P52050101098
	Noir	145 kg	14P52050101100
	Brun/Noir	145 kg	14P52050101101
	Gris/Noir	145 kg	14P52050101102

ENSEMBLE TABLE ET BANCS HYDE PARK



Hauteur d'assise: 450 mm
 Hauteur du plateau: 750 mm
 Bancs, banquettes et tables en matière plastique recyclé deux couleurs.
 Composition banc: 7 lames type Premium avec renfort 1800 / 1500 x 100 x 47 mm
 Composition banquette: 4 lames type Premium avec renfort 1800 / 1500 x 100 x 47 mm
 Composition table: 8 lames type Premium avec renfort 1800 / 1500 x 100 x 47 mm

Coloris: pieds en noir/assises et dossier en brun

Fixations au sol (non fournies):
 - Tire-fonds M12 x 140 + chevilles 16 x140
 - Options: ancras de sol (page 138)



Le plastique recyclé est:

- Recyclable
- Teinté dans la masse
- Résistant aux intempéries, pluie, gel et à l'eau de mer

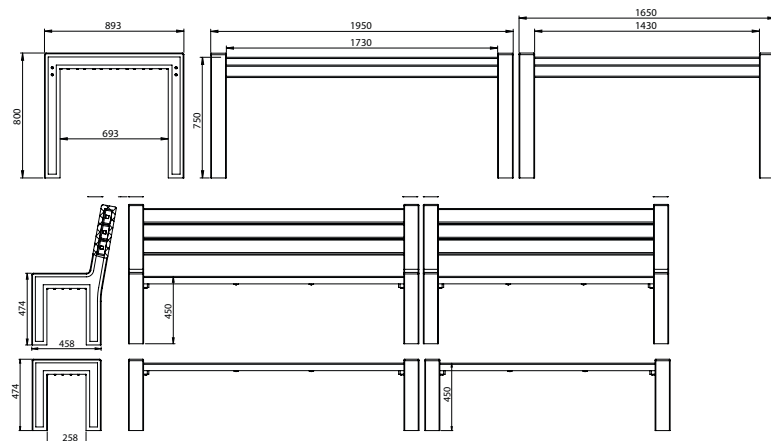

	Poids	
Banc Hyde Park 1 - 1650 mm	69 kg	14P52050101026
Banc Hyde Park 2 - 1950 mm	77 kg	14P52050101027
Banquette Hyde Park 1 - 1650 mm	69 kg	14P52050101069
Banquette Hyde Park 2 - 1950 mm	77 kg	14P52050101070
Table Hyde Park 1650 mm	228 kg	14P52050101106
Table Hyde Park 1950 mm	254 kg	14P52050101107

BANCS, BANQUETTES SAFRAN ET TABLES ANIS



Matière: Plastique recyclé

Bancs:

Lames avec renfort interne type Premium - 1500/2000 x 120 x 47 mm
 Longueur: 1500, 2000 ou 2400mm
 Hauteur d'assise: 450mm



Fixations au sol (non fournies):

- Tire-fonds M12 x 140 + chevilles 16 x 140
- Options: ancrés de sol (page 138)

Table:

Hauteur du plateau: 750mm
 Largeur lame: 120mm



Modèle Safran 1



Modèle Safran 2

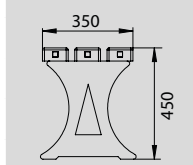
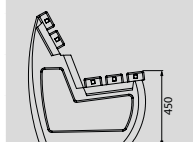
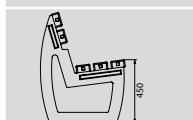
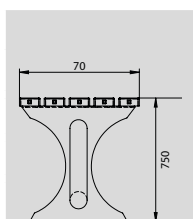

Désignation	Coloris	Poids	Référence
Table Anis 150 cm	Brun	90 kg	14P52050101092
Table Anis 200 cm	Brun	112 kg	14P52050101094
	Vert/gris		14P52050101097
	Bleu/gris		14P52050101093
	Rouge/gris		14P52050101096
Table Anis 200 cm Monobloc	Brun	150 kg	14P52050101095
Banc Safran 1 - 150 cm	Brun	63 kg	Nous consulter
Banc Safran 1 - 200 cm	Brun	72 kg	14P52050101049
Banc Safran 1 - 240 cm	Brun	40 kg	14P52050101050
Banc Safran 2 - 150 cm	Brun	49 kg	14P52050101051
Banc Safran 2 - 200 cm	Brun	72 kg	14P52050101053
	Vert/gris		14P52050101055
	Bleu/gris		14P52050101052
	Rouge/gris		14P52050101054
Banquette Safran 150 cm	Brun	40 kg	14P52050101079
Banquette Safran 200 cm	Brun	49 kg	14P52050101081
	Vert/gris		14P52050101083
	Bleu/gris		14P52050101080
	Rouge/gris		14P52050101082



BANQUETTE RONDE SAFRAN Plastique 100% recyclé



Matière: Plastique recyclé
Lames avec renfort interne
Type Classique 100 x 40 mm
Coloris: brun
18 lames
Hauteur d'assise: 450 mm

Fixations au sol (non fournies):

- Tire-fonds M12 x 140 + chevilles 16 x140
- Options: ancrés de sol (page 138)

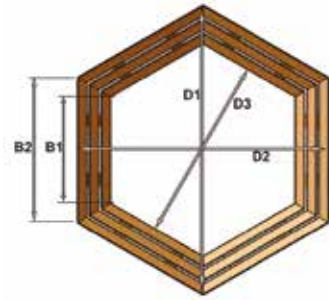

	Longueur B1	Longueur B2	Diamètre D1	Diamètre D2	Diamètre D3	Poids	
Banquette ronde Safran 150 cm	110 cm	150 cm	300 cm	260 cm	190 cm	230 kg	Nous consulter
Banquette ronde Safran 200 cm	160 cm	200 cm	400 cm	345 cm	275 cm	270 kg	Nous consulter

BANC ROND SAFRAN



Matière: Plastique recyclé
Lames avec renfort interne
Type Classique 100 x 40 mm
Coloris: brun
18 lames
Hauteur d'assise: 450 mm

Fixations au sol (non fournies):

- Tire-fonds M12 x 140 + chevilles 16 x140
- Options: ancrés de sol (page 138)

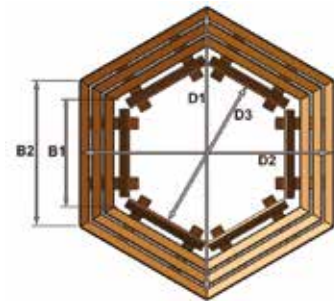

	Longueur B1	Longueur B2	Diamètre D1	Diamètre D2	Diamètre D3	Poids	
Banc rond Safran 150 cm	110 cm	150 cm	300 cm	260 cm	160 cm	440 kg	14P52050101047
Banc rond Safran 200 cm	160 cm	200 cm	400 cm	345 cm	245 cm	510 kg	14P52050101046

TABLE HEXAGONALE



Table hexagonale en plastique recyclé.
Lames avec renfort interne type Classique
Accessible pour Personnes à Mobilité Réduite (PMR).
Coloris: brun
Hauteur du plateau: 750 mm
Largeur: 2430 mm
Longueur: 2800 mm

Table compatible avec banquette ronde Safran 200 cm

Fixations au sol (non fournies):

- Tire-fonds M12 x 140 + chevilles 16 x140
- Options: ancrés de sol (page 138)

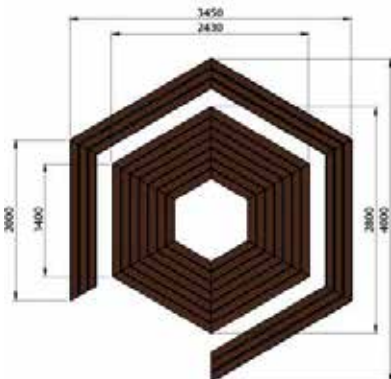

Table hexagonale (sans banquette)	Nous consulter
-----------------------------------	----------------



LES AVANTAGES

- Emplacement prévu pour personne en fauteuil roulant

BANCS, BANQUETTE & TABLE PARIS **Plastique 100% recyclé**



Matière: Plastique recyclé
Lames avec renfort interne type Premium 2000 x 120 x 47 mm
Coloris: brun / Pieds en fonte d'aluminium

Banc Paris 1: 5 lames - Hauteur d'assise 450mm
Banquette Paris 2: avec pied en fonte acier noir (et non en alu gris)

Fixations au sol (non fournies):
- Tire-fonds M12 x 140 + chevilles 16 x140
- Options: ancrs de sol (page 138)



	Poids	
Banc Paris 1	77 kg	14P52050101039
Banquette Paris 2	50 kg	14P52040101003

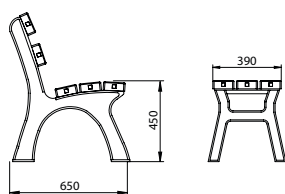

BANCS & TABLE NANTES



Matière: Plastique recyclé
Lames avec renfort interne type Premium 2000 x 120 x 47 mm
Coloris: brun



Banc 5 lames - poids: 120 kg
Banquette 3 lames - poids: 85 kg
Hauteur d'assise: 450 mm

Table 5 lames - poids 150 kg

Fixation au sol: à sceller

Banc Nantes	14P52050101036
Banquette Nantes	14P52050101072
Table Nantes	14P52050101109



BANC RENNES  **Plastique 100% recyclé**



Matière: Plastique recyclé
Lames avec renfort interne type Premium 1500 x 80 x 47 mm
Coloris brun ou vert/bleu

Banc 21 lames - Dimensions: 1650 x 1500mm - Poids: 195 kg
Fixation au sol (non fournies)

Banc Rennes brun	14P52050101126
Banc Rennes vert et bleu	Nous consulter

BANC SENIOR



Banc moderne adapté pour les personnes âgées en matière plastique recyclé.

- Dimensions:
- Longueur: 2000mm
 - Hauteur: 970mm
 - Profondeur: 610mm
 - Poids: 90kg
 - Coloris: Brun

Composition: 6 lames de type Classique 2000 x 140 x 40mm

Lames d'assise avec renfort interne.

Hauteur d'assise: 520mm

Pieds en acier avec platine intégrée pour fixation au sol.

Fixations au sol (non fournies): tire-fonds M12 x 140 + chevilles 16 x 140

 **LES AVANTAGES**

- Assise plus haute et légèrement inclinée pour un meilleur confort et faciliter l'assise et le lever des personnes

Banc Senior	14P52050101057
-------------	----------------

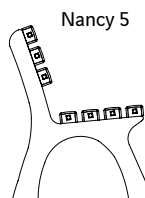
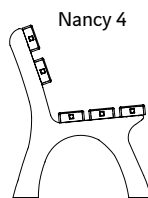
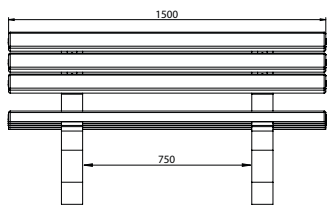
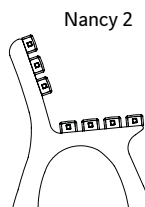
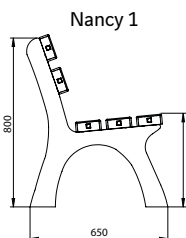
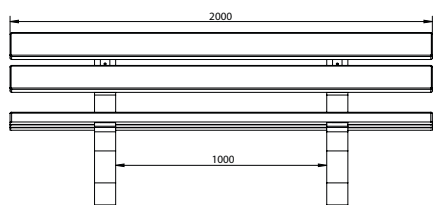

Matière: Plastique recyclé
Lames avec renfort interne type Premium
- Longueur: 1500 ou 2000mm
- Hauteur d'assise: 450mm
- Coloris brun

- Modèles Nancy 1 et 2 existent en coloris:

- Brun/brun
- Gris/brun
- Gris/noir
- Gris/bleu
- Gris/vert
- Gris/rouge
- Noir/brun



Option: pieds de bancs noirs - Nous consulter

- Fixations au sol (non fournies):
- Fixation sol banc recyclée 70 x 70 x 80 mm
- Options: ancrs de sol (page 138)

	Poids	Coloris Pieds	Coloris Lames	Lames	
Nancy 1	85 kg	Brun	Brun	5 lames: 200 x 12 x 4,7 cm	14P52050101032
		Gris	Brun		Nous consulter
		Gris	Vert		14P52050101064
		Gris	Bleu		14P52050101060
		Gris	Noir		14P52050101062
		Gris	Rouge		14P52050101063
		Noir	Brun		Nous consulter
Nancy 2	87 kg	Brun	Brun	7 lames: 200 x 8 x 4,7 cm	14P52050101033
		Autres coloris		Nous consulter	
Nancy 4	60 kg	Brun	Brun	5 lames: 150 x 12 x 4,7 cm	14P52050101034
Nancy 5	66 kg	Brun	Brun	7 lames: 150 x 8 x 4,7 cm	14P52050101035

LES AVANTAGES

Le plastique recyclé est:

- Recyclable
- Teinté dans la masse
- Résistant aux intempéries, pluie, gel et à l'eau de mer

BANQUETTE NOISETTE



Matière: Plastique recyclé
 8 lames de banc 1760 x 120 x 42 mm
 Lame de banc avec armature
 Dimensions: 2000 x 480 x 450 mm - Poids: 85 kg
 Hauteur d'assise 450 mm
 Coloris: brun/noir

Fixations au sol (non fournies):
 - Fixation sol banc recyclée 70 x 70 x 80 mm

Banquette Noisette	14P52050101074
Fixation Sol Banc Recy. 70x70x80 Brun	14P52030400001

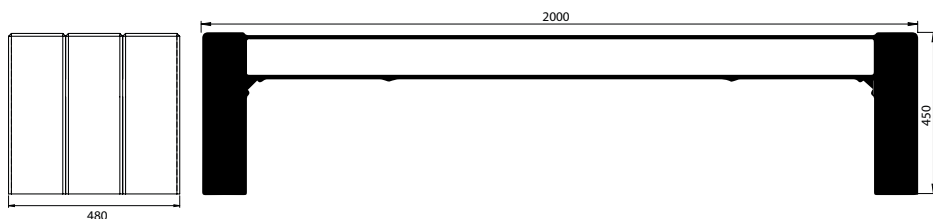

BANQUETTE CANELLE



Matière: Plastique recyclé
 1 élément d'assise 1670/1170 x 456 x 830 mm
 Lame de banc compacte avec armature
 Hauteur d'assise: 480 mm
 Coloris: brun/noir

Banquette Cannelle 1 - Dimensions: 1300 x 460 x 480 mm - Poids: 53 kg
 Banquette Cannelle 2 - Dimensions: 1800 x 460 x 480 mm - Poids: 70 kg

Fixations au sol (non fournies):
 - Tire-fonds M12 x 140 + chevilles 16 x 140
 - Options : ancrs de sol type 1 (page 138)

Banquette Cannelle 1300 mm	14P52050101065
Banquette Cannelle 1800 mm	14P52050101066

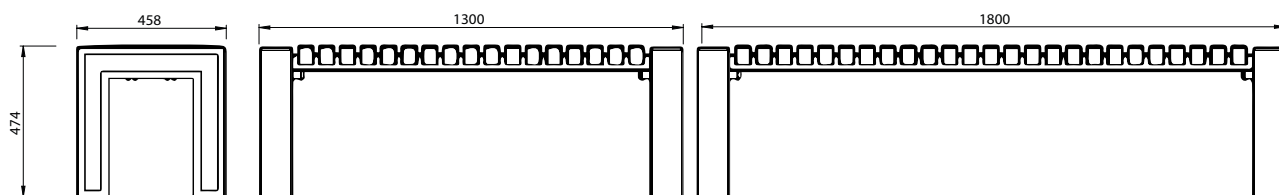

BANC AUGUSTE



Matière: Plastique recyclé
Lames avec renfort interne type Premium
Modèles 1 & 2 - Épaisseur 47 mm
Modèle 3 - Épaisseur 40 mm (Lames type classique)

Coloris brun
Assise 450 mm

Fixation au sol: à sceller

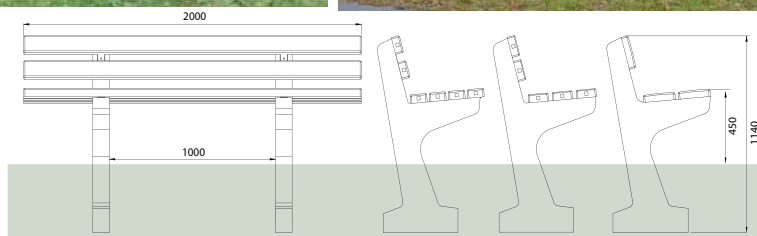

	Poids	
Banc Auguste 1	95 kg	Nous consulter
Banc Auguste 2	115 kg	14P52050101006
Banc Auguste 3	85 kg	14P52050101007

BANC GOLIATH



Dossier 2000 x 275 x 65/55 mm
Assise 2000 x 400 x 75/65 mm
- Hauteur d'assise: 450 mm
- Poids: 133 kg
- Coloris: brun

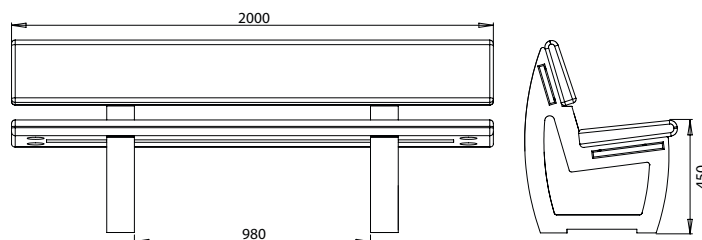

Matière: Plastique recyclé
Lames avec renfort interne type Compact

Banc Goliath	14P52050101024
--------------	----------------

BANC ASSIS-DEBOUT

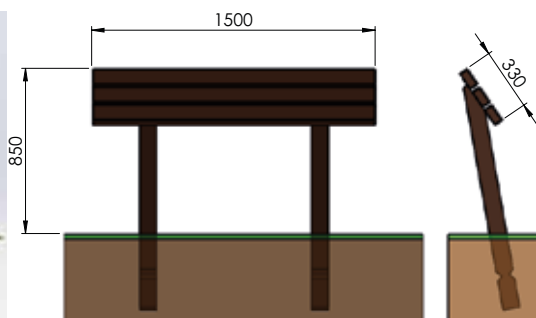

Lames avec renfort interne type Classique 1500 x 100 x 40 mm

Pieds anti-arrachement à sceller dans le sol.

Longueur: 1500 mm
Hauteur hors sol: 850 mm
Hauteur assise: 330 mm
Matière: Plastique recyclé
Coloris: brun ou gris

BANC FORESTIER



- Hauteur d'assise: 450 mm
- Poids: 95 kg
- Matière: Plastique recyclé
- Coloris: brun



Lames avec renfort interne
type Compact:
2000 x 275 x 75/65 mm

[Banc Forestier](#)

[Nous consulter](#)

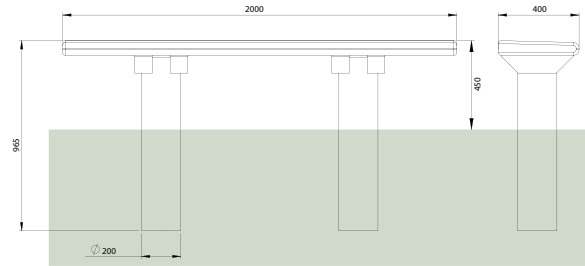

BANC PATINEUR



- Hauteur d'assise: 780 mm
 - Poids: 85 kg
 - Matière: Plastique recyclé
 - Coloris: brun
- Lames avec renfort interne type Compact
2000 x 275 x 65/55 mm

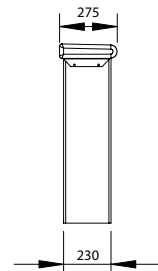
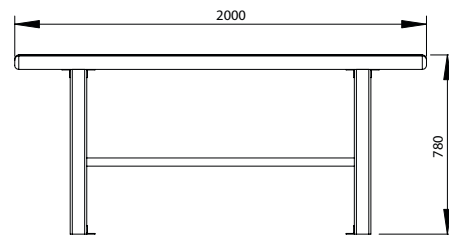

[Banc Patineur fixation à sceller](#)

14P52050101042

[Banc Patineur pieds à enterrer](#)

14P52050101041



MOBILIERS POUR ENFANTS

PIQUE-NIQUE POUR ENFANTS



Matière: Plastique recyclé
 Coloris: brun, vert/gris, bleu/gris ou rouge/gris

Dimensions 1500 x 1080 mm - Poids: 80 kg
 2 lames d'assise 1500 x 190 x 40 mm - Hauteur d'assise: 340 mm
 1 lame de table 1500 x 600 x 80 mm - Hauteur du plateau: 570 mm

LES AVANTAGES

■ Mobilier en plastique recyclé = Pas de risque d'échardes pour les enfants

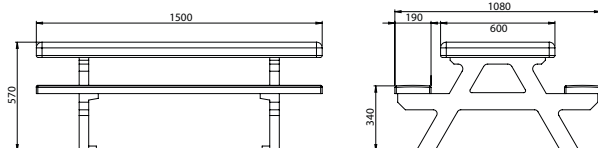

Pique-nique enfants brun	14P52050200012
Pique-nique enfants bleu/gris	14P52050200011
Pique-nique enfants vert/gris	14P52050200014
Pique-nique enfants rouge/gris	14P52050200013

BANQUETTE ET TABLE TRÈVES POUR ENFANTS



Lames avec renfort interne type Premium 1500 x 100 x 40 mm
 Hauteur d'assise: 340 mm - Hauteur plateau: 570 mm
 Matière: Plastique recyclé

Coloris: brun, bleu/gris, vert/gris, rouge/gris

	Coloris	Poids	
Banquette Trèves enfants	Brun	35 kg	14P52050101085
	Vert/gris	35 kg	14P52050101087
	Bleu/gris	35 kg	14P52050101084
	Rouge/gris	35 kg	14P52050101086
Table Trèves enfants	Brun	80 kg	14P52050101119
	Vert/gris	80 kg	14P52050101121
	Bleu/gris	80 kg	14P52050101118
	Rouge/gris	80 kg	14P52050101120

ENSEMBLE TABLE ET BANCS AVIGNON JUNIOR



Dimensions Banc 1500 x 680 x 700 mm
 3 profils 90 x 90 mm
 Hauteur d'assise 340 mm
 Matière: Plastique recyclé
 Coloris: bleu/rouge/vert, gris/bleu

Dimension Table 1500 x 470 x 570 mm
 5 profils 90 x 90 mm
 Hauteur de table 570 mm

	Poids	
Banc gris/bleu	69 kg	Nous consulter
Banc bleu/rouge/vert	77 kg	
Table gris/bleu	69 kg	
Table bleu/rouge/vert	77 kg	

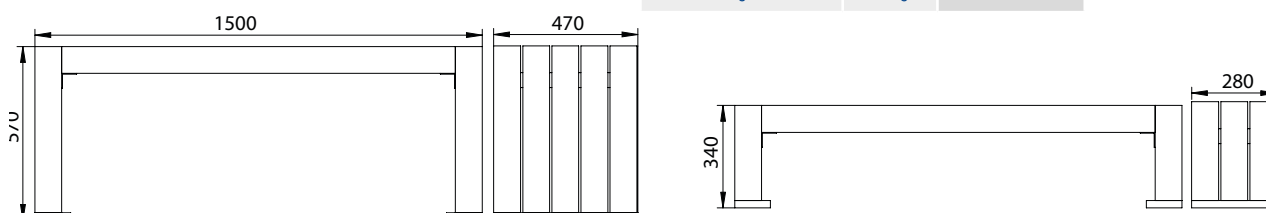

BANC DIVERTITO



Dimensions 1500 x 680 x 700 mm
 2 lames de banc assise et dossier 1380 x 190/170 x 40 mm
 Hauteur d'assise: 250 ou 340 mm

Matière: Plastique recyclé
 Coloris: assise bleue, dossier vert et pieds gris
 Poids: 80 kg

LES AVANTAGES

- Banc réglable en hauteur et ludique pour les tout-petits
- Pas de risque d'échardes
- Avec des angles arrondis pour plus de sécurité

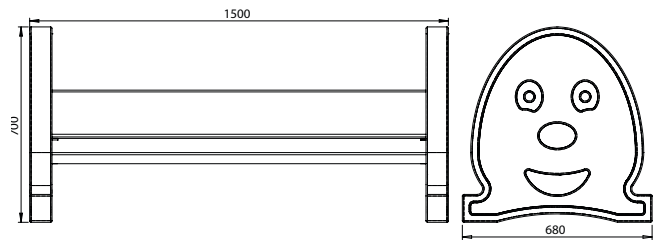

Banc Divertito

14P52050101016

BANC BAMBINO



Lames avec renfort interne type Classique
 1500 x 120 x 40 mm
 Matière: Plastique recyclé
 Coloris: brun, vert ou bleu / Pieds gris

Hauteur d'assise: 310 mm

Banc Bambino brun	Nous consulter
Banc Bambino vert	
Banc Bambino bleu	

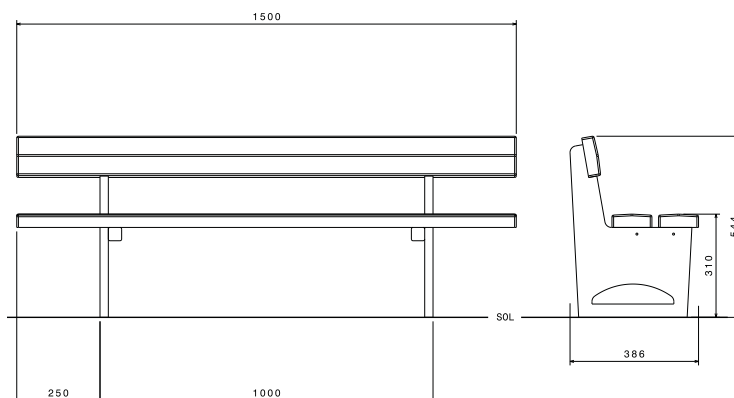

FIXATIONS ET OPTIONS

Recommandation d'implantation

Préparation et réception des sols/murs d'ancrage

La préparation des sols sur lesquels sera ancré le mobilier urbain, conformément aux normes en vigueur (DTU 31.11 Fondations superficielles, etc.) prendra en compte toutes les dispositions nécessaires au bon écoulement de l'eau de ruissellement (degré d'inclinaison acceptable du sol de 4%).

Fixations

Pour être fixé au sol, le mobilier urbain peut être constitué soit d'un piétement sur poteau simple ou double, soit d'une embase (à fixer au sol ou à lester).

Le mobilier urbain peut être :

- posé (installation provisoire, démontable, etc.);
- fixé dans sol fini (scellement chimique ou mécanique selon la nature du sol, vissé, etc.);
- intégré dans un autre ouvrage.

Dans tous les cas, les composants de l'ancrage seront protégés contre la corrosion (notamment celle due à l'urine).

Extrait: Guide d'aide à la prescription de mobilier urbain - Janvier 2013 - UNIFA

ANCRE DE SOL

Matière: Plastique recyclé

L'ancre de sol fonctionne pour tous les modèles de bancs, banquettes et tables avec pieds en plastique recyclé.

Livree en coloris gris ou brun selon stock.

Matériel de montage inclus.

	Modèle 1	Modèle 2	Modèle 3
Dimensions	48 x 10 x 27 cm	65 x 10 x 30 cm	140 x 10 x 30 cm
Poids	7,0 kg	9,0 kg	11,0 kg
Type de banc/table	Standard	Nancy	Pique-nique confort
	14P52050400004	14P52050400005	14P52050400006

Modèle 1



Modèle 2



Modèle 3



Dimensions : 70 x 70 x 80 mm

Fixation Sol Banc Recy. 70x70x80 Brun

14P52030400001

TIRE-FONDS & CHEVILLES



Possibilité de fixation au sol des bancs par le biais de tire-fonds et chevilles.

Modèle M12 x 140 + cheville 16 x 140 mm

Tire-fond + chevilles 16 x 140 mm

14P05610101000

SCELLEMENT

Il existe également la possibilité de sceller les pieds des mobiliers en plastique recyclé directement dans le sol.

■ ACCOUDOIRS



Facilité pour s'asseoir et se lever
 Offre au bras une position de repos
 Le confort des bancs est augmenté
 Construction solide
 Aucun risque d'échardes
 Coloris: brun

Accoudoir Type 1	14P52050400000
Accoudoir Type 2	14P52050400001
Accoudoir Type 3	14P52050400002

Type 1

Longueur: 340 mm
 Largeur: 55 mm
 Hauteur: 240 mm
 Poids: 3,0 kg

Montage
 sur bancs types:
 Lyon / Trèves

Type 2

Longueur: 400 mm
 Largeur: 55 mm
 Hauteur: 240 mm
 Poids: 3,0 kg

Montage
 sur bancs types:
 Nancy 1 / Nancy 4

Type 3

Longueur: 380 mm
 Largeur: 55 mm
 Hauteur: 240 mm
 Poids: 3,0 kg

Montage
 sur bancs types:
 Nancy 2 / Nancy 5

■ KIT DE RÉNOVATION CENTAURE



AVANT



APRÈS

Le kit comprend:

- 10 lames brun avec renfort interne métallique 55 x 45 mm
- 3 arceaux métalliques de fixation
- Visserie

Longueur du banc: 1960 mm

Assise: 450 mm

Matière: Plastique recyclé.

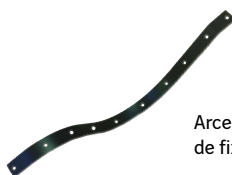

Arceau métallique
 de fixation

Kit de rénovation Centaure brun	14P52080500000
Kit de rénovation Centaure rouge	Nous consulter
Lame banc premium centaure brun	14P52000500054

LAME TYPE CLASSIQUE

Armatures insérées métalliques
6 x 25 mm

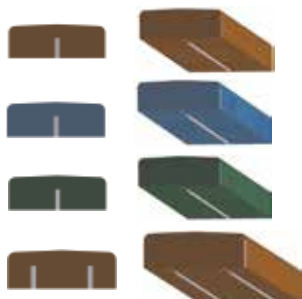

Entraxe maximal entre 2 supports 1300mm

Dimensions	Coloris	Poids (kg)	
1 armature insérée			
150 x 8 x 4 cm	brun	6,0	14P52000500002
150 x 10 x 4 cm	brun	7,0	14P52000500000
150 x 12 x 4 cm	brun	8,0	14P52000500001
180 x 8 x 4 cm	brun	7,0	Nous consulter
180 x 10 x 4 cm	brun	8,4	Nous consulter
180 x 12 x 4 cm	brun	9,7	Nous consulter
200 x 8 x 4 cm	brun	8,0	14P52000500015
200 x 10 x 4 cm	brun	9,5	14P52000500005
200 x 12 x 4 cm	brun	11	14P52000500008
200 x 14 x 4 cm	brun	12,5	14P52000500011
240 x 14 x 4 cm	brun	15,0	14P52000500017
200 x 4,5 x 5,5 cm	brun	7,0	14P52000500014
200 x 12 x 6 cm	brun	15,5	14P52000500010
240 x 12 x 6 cm	brun	18,5	14P52000500016
200 x 10 x 4 cm	bleu	9,5	14P52000500004
200 x 12 x 4 cm	bleu	11,0	14P52000500007
200 x 10 x 4 cm	vert	9,5	14P52000500006
200 x 12 x 4 cm	vert	11,0	14P52000500009
2 armatures insérée			
200 x 17 x 4 cm	brun	15,5	14P52000500012
200 x 19 x 4 cm	brun	18,5	14P52000500013
240 x 17 x 4 cm	bleu	9,5	14P52000500018
240 x 19 x 4 cm	bleu	11,0	14P52000500019

LAME TYPE PREMIUM

Armatures intégrées métalliques
20 x 20 x 2 mm



Entraxe maximal entre 2 supports 1450mm

Dimensions	Coloris	Poids (kg)	
1 armature insérée			
150 x 8 x 4,7 cm	brun	7,0	14P52000500037
150 x 10 x 4,7 cm	brun	8,0	14P52000500027
150 x 12 x 4,7 cm	brun	9,0	14P52000500032
180 x 8 x 4,7 cm	brun	7,8	Nous consulter
180 x 10 x 4,7 cm	brun	9,5	Nous consulter
180 x 12 x 4,7 cm	brun	11,1	14P52000500042
200 x 8 x 4,7 cm	brun	9,0	14P52000500058
200 x 10 x 4,7 cm	brun	10,5	14P52000500045
200 x 12 x 4,7 cm	brun	12,5	14P52000500050
150 x 8 x 4,7 cm	vert	7,0	14P52000500040
150 x 10 x 4,7 cm	vert	8,0	14P52000500030
150 x 12 x 4,7 cm	vert	9,0	14P52000500035
200 x 8 x 4,7 cm	vert	9,0	14P52000500061
200 x 10 x 4,7 cm	vert	10,5	14P52000500048
200 x 12 x 4,7 cm	vert	12,5	14P52000500053
150 x 8 x 4,7 cm	bleu	7,0	14P52000500036
150 x 10 x 4,7 cm	bleu	8,0	14P52000500026
150 x 12 x 4,7 cm	bleu	9,0	14P52000500031
200 x 8 x 4,7 cm	bleu	9,0	14P52000500057
200 x 10 x 4,7 cm	bleu	10,5	14P52000500044
200 x 12 x 4,7 cm	bleu	12,5	14P52000500049
150 x 8 x 4,7 cm	rouge	7,0	14P52000500039
150 x 10 x 4,7 cm	rouge	8,0	14P52000500029
150 x 12 x 4,7 cm	rouge	9,0	14P52000500034
200 x 8 x 4,7 cm	rouge	9,0	14P52000500060
200 x 10 x 4,7 cm	rouge	10,5	14P52000500047
200 x 12 x 4,7 cm	rouge	12,5	14P52000500052

LAME TYPE COMPACT

Armatures intégrées métalliques
50 x 20 x 2 mm



Dimensions	Coloris	Poids (kg)	
Dossier			
200 x 27,5 x 6,5/5,5 cm	brun	35,5	14P52000500020
Assise			
200 x 40 x 7,5/6,5 cm	brun	56,5	14P52000500021

BANQUETTE ENTOURAGE D'ARBRE



Les banquettes d'entourage d'arbre sont des aménagements de repos, réalisés sur-mesure, dans de nombreuses formes différentes. Pratiques, agréables et sans entretien, ni maintenance, ces aménagements peuvent être mis en place dans les cours de récréation, les parcs, les jardins publics, ...

Une solution esthétique et économique.

Coloris: brun, gris.



BANC ARCACHON



Le banc Arcachon a été réalisé spécialement pour la ville d'Arcachon. Entièrement en plastique recyclé.

BANC ROYAN



Inspiré du banc Arcachon, le banc Royan a été réalisé pour la ville de Royan, voisine de cette première. Entièrement en plastique recyclé.

Banc Arcachon rouge/blanc	14P52030101000
Banc Royan blanc	14P52030101007

Notre bureau d'études ainsi que notre atelier de fabrication nous permettent de vous proposer du mobilier 100% à vos mesures. **Une idée, un projet, n'hésitez pas à nous contacter !**

Le plastique recyclé se travaille de la même façon que le bois, avec des outils traditionnels, mais sans ses inconvénients. Outre les dimensions standards, tous nos produits peuvent être fabriqués dans d'autres dimensions.

Pour l'assemblage, il est possible d'utiliser des vis, des clous et de la colle. Le plastique recyclé se marie également avec d'autres matériaux en fonction des envies et des projets de chacun.

Réaliser vos projets sur-mesure vous permettra de créer et de donner une identité propre à votre ville, votre commune, ...

Les projets sur-mesure sont traités par les ingénieurs du bureau d'études Sodilor.

Pour chaque projet, une maquette détaillée des éléments est établie ainsi qu'une vue 3D, le tout dans un fichier .pdf







■ PROPRETÉ & FLEURISSEMENT

Corbeilles **P. 142**

Cache-conteneurs **P. 146**

Fleurissement **P. 148**



Recommandation d'implantation

Les corbeilles peuvent être:

- simplement posées au sol (sans fixation), uniquement manipulables avec un engin de levage;
- scellées (ou encastrées) dans tous types de sol ou de mur;
- intégrées dans un autre ouvrage (kiosque, jardinière, poteaux de lampadaire, etc.);

Les fonctions attendues

Aptitude au changement rapide du sac poubelle (temps, préhension)

Vidage par le haut ou vidage latéral, par basculement ou décrochage, sur 1 ou 2 côtés; ce choix a une importance sur les conditions de travail des rippeurs (personnes qui effectuent l'enlèvement des sacs poubelles). L'anneau porte-sac à système rétractable peut être dissimulé par l'habillage du contenant.

Masse et volume maximum de déchets

Le volume utile de la corbeille est défini indirectement par le volume du sac poubelle (40, 50, 60, 70 à 100 litres) qui, une fois attaché dans son logement, contient parfois moins que son volume. Pour la planification des tournées de ramassage, cette donnée est susceptible d'avoir une importance. La présence d'un seau intérieur ou d'un porte-sac est une option qui permet de limiter les déchirures des sacs exagérément chargés.

Protection contre les intempéries

Les corbeilles peuvent comporter une protection contre les intempéries pour éviter que les sacs ou les débris deviennent des réservoirs d'eau, alourdissant la charge à collecter et dégradant le pouvoir calorifique des déchets.

Réceptacle cendrier

Afin de ne pas risquer de déclencher un feu de poubelle, dans les lieux à grande fréquentation, un réceptacle cendrier ou un écrase-cigarettes peut être accolé à la poubelle.

Tri des déchets

Les corbeilles de tri comportent généralement 2 contenants avec une signalétique spécifique.

Exigences de sécurité

Anti-pince doigts

Un jeu entre le couvercle et le corps du contenant doit permettre d'éviter tout pincement de doigts.



Transparence du contenant

La transparence du contenant exigée par les recommandations du «Plan Vigipirate» est réalisée de différentes manières: sac plastique transparent visible, paroi en maille ajourée, coque en polycarbonate.

Extrait du guide d'aide à la prescription du mobilier urbain - UNIFA

CORBEILLE DELTA



Corbeille en plastique recyclé avec porte

Contenance 90 litres

Dimensions:

- Largeur: 460 mm
- Hauteur: 1000 mm
- Profondeur: 460 mm

Bride pour sac à déchets

Visserie inox anti-corrosion

Coloris: brun ou gris

Plateau gravé

Fixation au sol par trois tire-fonds (non inclus)

Corbeille delta brun standard	14P51030100001
Corbeille delta gris standard	14P51030100004
Corbeille delta brun vierge (sans gravure)	14P51030100002
Corbeille delta gris vierge (sans gravure)	14P51030100005
Corbeille delta brun perso	14P51030100000
Corbeille delta gris perso	14P51030100001
Tire-fonds + chevilles 16 x 140 mm	14P05610101000

CORBEILLE MODULO

Configurations possibles :



Porte sac
(Sans habillage)
1 tire-fond
M12x100



Avec habillage
2 tire-fonds
M12x100



Combinaison
de 2 corbeilles
4 tire-fonds
M12x100



Combinaison
de 3 porte sacs
3 tire-fonds
M12x100



Combinaison
de 3 corbeilles
6 tire-fonds
M12x100

Corbeille en plastique recyclé avec porte - Contenance 110 litres
Mise en place facile et rapide du sac à déchets

Coloris:

Armature et habillage: brun ou gris

Couvercle: brun, gris, bleu, jaune, vert

Fixation du poteau au sol: par scellement béton ou frappe dans la terre.

Mise en place du sac:

- Placer le sac à l'intérieur de la poubelle
- Soulever «la bride pour sac»
- Enrouler la partie supérieure du sac autour de la bride (voir photo)
- Abaisser la «bride pour sac»

LES AVANTAGES

■ **Produit modulaire, recyclable et respectueux de l'environnement**

■ **Matière robuste résistant aux intempéries: pluie, gel, eau de mer, ..**

■ **La matière n'absorbe pas les liquides, elle se nettoie facilement et rapidement.**



	Couleur Couvercle	
Corbeille Modulo brun	Brun	14P51030100019
	Jaune	14P51030100021
	Vert	14P51030100022
	Bleu	14P51030100018
Corbeille Modulo gris	Gris	14P51030100032
	Jaune	14P51030100033
	Vert	14P51030100034
	Bleu	14P51030100031

	Couleur Couvercle	
Corbeille Modulo brun Modèle porte sac	Brun	14P51030100061
	Jaune	14P51030100076
	Vert	14P51030100077
	Bleu	14P51030100075
Corbeille Modulo gris Modèle porte sac	Gris	14P51030100064
	Jaune	14P51030100065
	Vert	14P51030100066
	Bleu	14P51030100063

Poutre ronde pointue Ø10x175 cm gris	14P00400500035
Poutre ronde pointue Ø10x175 cm brun	14P00400500034
Tire-fond M12x100 corbeille Modulo	14P05600101070

CORBEILLE GALVAPLAST / GALVAPRATIK



En acier galvanisé, elle est revêtue de lattes en plastique recyclé. Son couvercle hermétique la protège des rongeurs.

Ouverture sur l'arrière pour le retrait des sacs poubelles. Le modèle Galvapratic dispose d'un trou de diamètre 200 mm dans le couvercle pour faciliter le dépôt des déchets.

- Hauteur: 870 mm
- Ø extérieur: 480 mm
- Volume: 130 L
- Poids: 30 kg
- Coloris: brun



Fixation: livrée avec ancrage (pièce métallique anti-arrachement)

Les 2 modèles existent en coloris vert



Modèle
Galvaplust



Modèle
Galvapratic

Corbeille Galvaplust avec ancrage brun	14P51030100006
Corbeille Galvapratic avec ancrage brun	14P51030100008
Option : couvercle Galvaplust gris peint RAL7021	14P51040100005
Option : couvercle Galvaplust jaune peint RAL1018	14P51040100004
Sacs poubelles contenance 130 litres / 200 pièces	14P51050100014

CORBEILLE MADRID



OPTIONS:



Collier de serrage
Acier inoxydable
Poids: 0,5 kg



Panier métallique
Acier inoxydable
Poids: 2,5 kg

Corbeille en plastique recyclé, fabriquée en une seule pièce.

- Hauteur: 500 mm
- Diamètre: 370 mm
- Poids: 18,2 kg
- Volume: 55 L
- Coloris: brun

Fixation : à poser au sol ou à cheviller

Corbeille Madrid seule brun	14P51050100000
Collier de serrage Madrid	14P51050100005
Panier métallique Madrid	14P51050100015

ACCESSOIRE - PINCE RAMASSE-PAPIERS



Ergonomique, elle permet aux agents d'entretien de ne pas être en contact direct avec les objets souillés.

Cette pince à déchets offre une excellente prise en main grâce à sa gâchette ergonomique. Sa tête de ramassage est munie de deux mâchoires ergonomiques et rotatives à 90°. Réalisée en aluminium.

Longueur 800 mm.

Pince ramasse-papier	14P00400500033
----------------------	----------------

CORBEILLE UNIVERSELLE



Intemporelle et fonctionnelle, elle s'adapte à tous les milieux, intérieurs ou extérieurs. Corbeille injectée en PEHD.

- Largeur: 430 mm
- Hauteur: 760 mm
- Profondeur: 330 mm
- Volume: 50 L

Fixation: Équipée d'un support aluminium.
Fixation murale, sur support de panneau, sur candélabre ou sur potelet.

Option: potence aluminium et colliers.

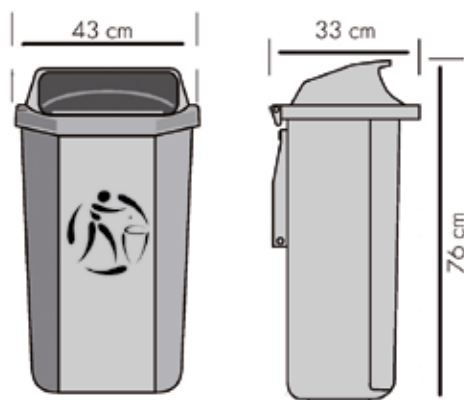
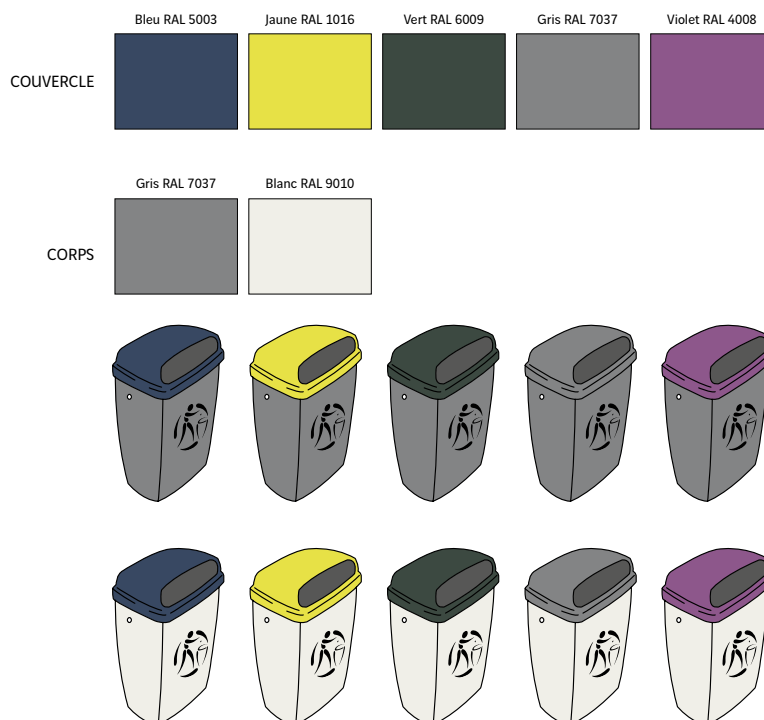

LES AVANTAGES

- Nettoyage facile
- Installation rapide
- Système de fixation simple et efficace

	Coloris du corps	Coloris du Couvercle	
Corbeille Universelle	Gris	Bleu	14P51030100044
		Jaune	
		Vert	
		Gris	
		Violet	
	Blanc	Bleu	
		Jaune	
		Vert	
		Gris	
		Violet	
Couvercle seul avec ferrure	-	-	Nous consulter
Support aluminium + 2 colliers de serrage	-	-	14P51080100001
Kit serrure corbeille universelle	-	-	14P51080100000



Les caches-conteneurs permettent de créer des espaces de rangement pour les bacs de récupération des déchets ménagers.

Ce dispositif contribue à une meilleure gestion des déchets ménagers, plus organisée grâce à l'installation d'espaces dédiés définis, propres et plus pratiques pour la collecte des rippers.

Par sa diversité de formes et de coloris, le cache-conteneurs peut s'adapter à toutes les contraintes et s'intégrer parfaitement à tout type d'environnement. Ses éléments modulaires font de lui un mobilier facile à installer et aisément transportable. Selon les besoins, des éléments sur-mesure sont proposés.



Cache-conteneur en plastique recyclé.

Tablier composé de 10 lames ovales et de deux poteaux de section 120 x 120 mm.

Les tabliers sont livrés montés.

Réalisation avec des lames ovales

Coloris: brun

En option: lames droites

Fixation:

- Socles et platines disponibles pour une installation simple et rapide
- Les poteaux peuvent également être scellés directement dans le sol.



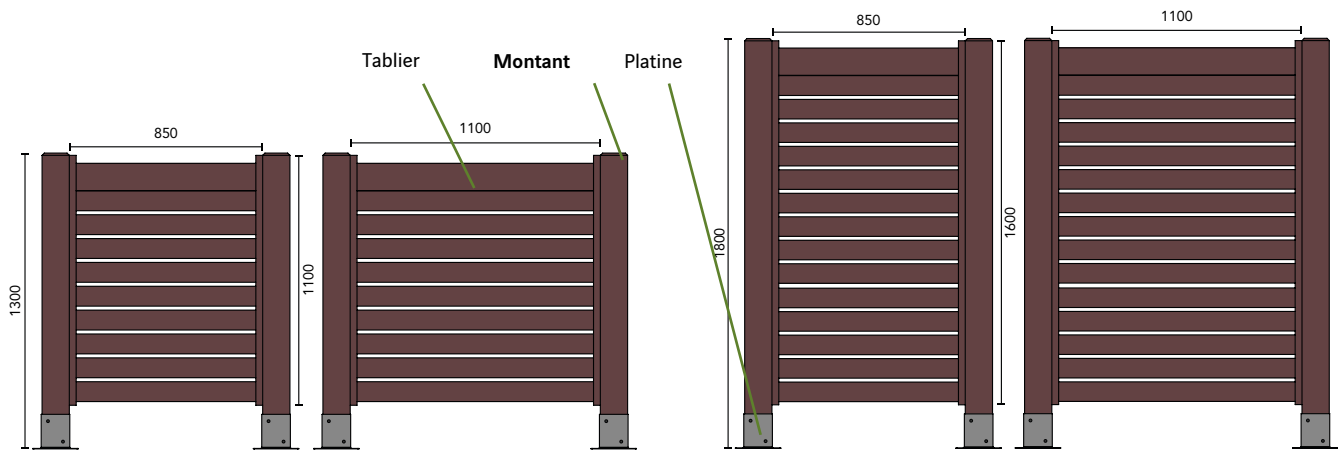

Dimensions		
Tablier 850 hauteur 1100 brun	850 x 1100 mm	14P51080200010
Tablier 850 hauteur 1600 brun	850 x 1600 mm	14P51080200015
Tablier 1100 hauteur 1100 brun	1100 x 1100 mm	14P51080200000
Tablier 1100 hauteur 1600 brun	1100 x 1600 mm	14P51080200002
Poutre entour conteneur 1300 brun	120 x 120 x 1300 mm	14P00400102088
Poutre entour conteneur 1500 brun	120 x 120 x 1500 mm	14P00400102093
Platine poteau inox + fix	120 mm	14P51080200007
Platine a visser poteau galva	120 mm	14P54011102005
Platine a visser poteau galva+ fix	120 mm	14P54011102000



Possibilité d'ajouter un portillon avec serrure

FLEURISSEMENT

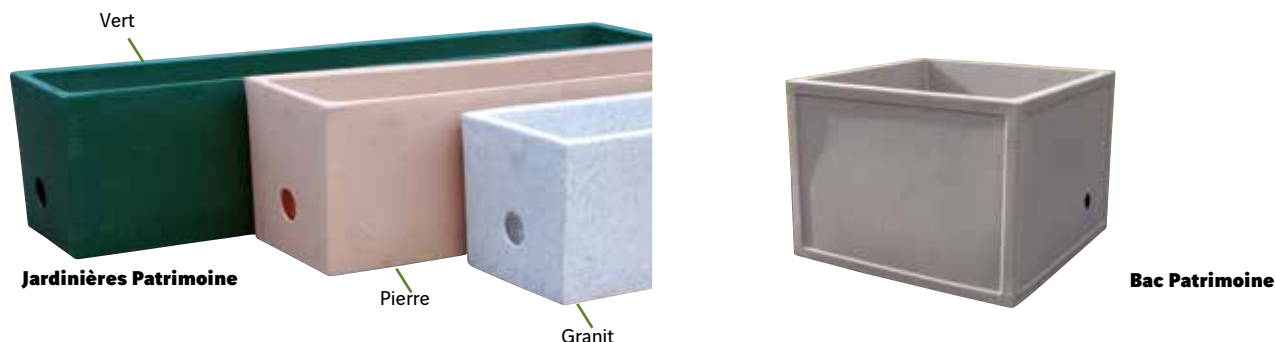

Réalisation en polyéthylène rotomoulé double paroi pour limiter l'échauffement des racines et l'évaporation. Système à mèches R&O breveté. Inserts surmoulés pour fixations diverses. Coloris: Pierre bouchardé - Vert bouchardé - Granit

Jardinière Patrimoine 800:

- Dimensions: 800 x 230 x 225 mm
- Volume terreau: 26 Litres
- Volume d'eau: 8,6 Litres

Jardinière Patrimoine 1050:

- Dimensions: 1050 x 230 x 240 mm
- Volume terreau: 34 Litres
- Volume d'eau: 11,5 Litres

Bac de fleurissement Patrimoine 80:

- Dimensions: 800 x 800 x 600 mm
- Volume Terreau: 162 Litres
- Volume d'eau: 45 Litres

Quantité mini de commande: 6 pièces

LES AVANTAGES

■ Avec le système R&O, terminé les arrosages quotidiens !

CONCEPT R&O (AIR ET EAU)

Principe breveté B. Grigi,
1er prix Innov'mat - Hortimat' 98
Libre circulation de l'air et distribution maîtrisée de l'eau

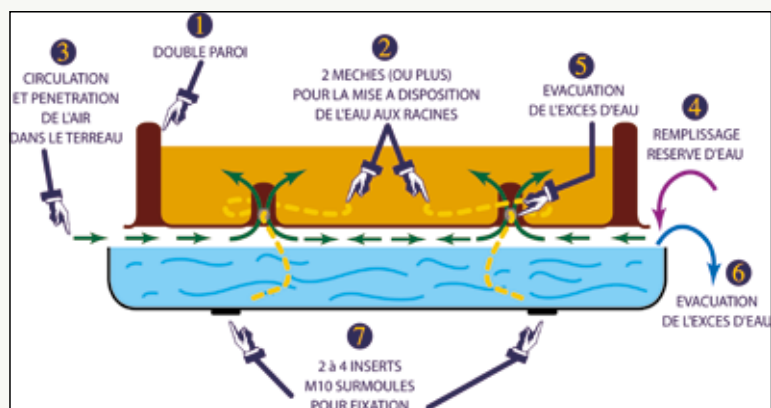

- 1) La double paroi sert de tampon thermique aux racines.
- 2) Les mèches mettent à disposition des racines sans que celles-ci aient à sortir du terreau.
- 3) L'air pénètre dans le terreau par les perforations des cheminées et des tunnels situés dans le fond du contenant et assure l'oxygénation des racines.
- 4) Le remplissage de la réserve d'eau est facile et rapide. Les dépenses de consommation d'eau baissent en conséquence.
- 5) Les perforations à la base des cheminées et du tunnel intérieur facilitent l'évacuation de l'eau en excès du terreau vers la réserve.
- 6) L'air circule entre le niveau maximum de l'eau et le terreau.
- 7) Les inserts permettent la fixation sécurisée verticale ou horizontale.

	Coloris	
Jardinière Patrimoine 800 + meche	Pierre bouchardé	14P50080100009
	Vert bouchardé	14P50080100010
	Granit	14P50080100014
Jardinière Patrimoine 1050 + meche	Pierre bouchardé	14P50080100007
	Vert bouchardé	14P50080100013
	Granit	14P50080100008

Kit barriere univ. jardinières 800	14P50080100002
Kit barriere univ. jardinières 1050	14P50080100003
Kit fix. mur jardinières 800	14P50080100004
Kit fix. mur jardinières 1050	14P50080100005
Kit fix. sol jardinières 800	14P50080100006
Kit fix. sol jardinières 1050	14P50080100001

Le mobilier de fleurissement comprend les jardinières, les bacs d'orangerie, les grilles d'arbres, les corsets d'arbres, les suspensions, etc.

Le mobilier urbain de fleurissement peut être implanté:

- Posé au sol (sans fixation) uniquement manipulable avec un engin de levage;
- Scellé (ou encastré) dans tous types de sol ou de mur;
- Intégré dans un autre ouvrage (kiosque, poteaux de lampadaire, arbre, etc.);
- Accroché en hauteur.



Les fonctions attendues

Contenir des masses de terre, résister à l'humidité, résister au gel, résister à la corrosion ou à la pourriture, protéger le tronc d'arbustes, décorer des bacs, permettre l'alimentation en eau, adapter aux travaux d'entretien, nettoyage.

Extrait: Guide d'aide à la prescription de mobilier urbain - Janvier 2013 - UNIFA

BAC À FLEURS DANIELLE



Matière: Plastique recyclé.

Réalisation avec des planches 60 x 120 mm.

Support sol épaisseur 20mm - hauteur 90mm.

	Dimensions L x l x h	Coloris	Poids	
Type 1	70 x 70 x 44 cm	Brun	100 kg	14P50050200007
Réhausse Type 1	70 x 70 x 12 cm		22 kg	Nous consulter
Type 2	110 x 110 x 44 cm		155 kg	14P50050200008
Réhausse Type 2	110 x 110 x 12 cm		35 kg	Nous consulter
Type 3	140 x 140 x 44 cm		200 kg	14P50050200009
Réhausse Type 3	140 x 140 x 12 cm		40 kg	Nous consulter
Type 4	110 x 70 x 44 cm		125 kg	14P50050200010
Réhausse Type 4	110 x 70 x 12 cm		25 kg	Nous consulter
Type 5	140 x 110 x 44 cm		175 kg	14P50050200011
Réhausse Type 5	140 x 110 x 12 cm		35 kg	Nous consulter

BAC À FLEURS CHRISTINE



Matière: Plastique recyclé.

Réalisation avec des planches 60 x 120 mm.

Support sol épaisseur 20mm - hauteur 90mm.

	Dimensions Ø x L x h	Coloris	Poids	
Type 1	88 x 52 x 44 cm	Brun	67 kg	14P50050200003
Réhausse Type 1	88 x 52 x 12 cm		17 kg	Nous consulter
Type 2	108 x 62 x 44 cm		86 kg	14P50050200004
Réhausse Type 2	108 x 62 x 12 cm		21 kg	Nous consulter
Type 3	139 x 78 x 44 cm		117 kg	14P50050200005
Réhausse Type 3	139 x 78 x 12 cm		27 kg	Nous consulter
Type 4	166 x 91 x 44 cm		145 kg	14P50050200006
Réhausse Type 4	166 x 91 x 12 cm		31 kg	Nous consulter

BAC À FLEURS LÉA



Matière: Plastique recyclé.

Facilite la plantation grâce à une hauteur confortable.

Adapté pour jardiniers amateurs et professionnels.

Les côtés sont livrés montés.

Coloris teinté dans la masse.

Aménagement écologique & durable.

LIVRÉ SANS FOND



	Dimensions L x l x h	Coloris	Poids	
Type 1	190 x 90 x 60 cm	Gris	120 kg	14P50050200013
Type 1	190 x 90 x 60 cm	Brun	120 kg	14P50050200012
Type 2	190 x 90 x 80 cm	Gris	150 kg	14P50050200015
Type 2	190 x 90 x 80 cm	Brun	150 kg	14P50050200014



LES AVANTAGES

■ Idéal pour les enfants et les personnes à mobilité réduite (PMR)



BAC À FLEURS BETTINA



Réalisation avec des planches 90 x 90 mm
 Profil d'angle: 150 x 150 mm
 Fond de 20 mm d'épaisseur
 Matière: Plastique recyclé.

	Dimensions L x l x h	Coloris	Poids	
Bettina Type 1	130 x 60 x 50 cm	Gris	128 kg	14P50050200000
Bettina Type 2	130 x 60 x 50 cm	Brun	128 kg	14P50050200001
Bettina Type 3	130 x 60 x 50 cm	Noir	128 kg	14P50050200002

BAC À FLEURS MARIE



Réalisation avec des planches 90 x 90 mm.
 Fond de 20 mm d'épaisseur
 Support sol hauteur 90 mm.
 Matière: Plastique recyclé.

	Dimensions L x l x h	Coloris	Poids	
Type 1	70 x 70 x 47 cm	Brun	105 kg	14P50050200016
Réhausse Type 1	70 x 70 x 9 cm		18,5 kg	Nous consulter
Type 2	110 x 110 x 47 cm		180 kg	14P50050200017
Réhausse Type 2	110 x 110 x 9 cm		31 kg	Nous consulter
Type 3	140 x 140 x 47 cm		242 kg	14P50050200018
Réhausse Type 3	140 x 140 x 9 cm		39,5 kg	Nous consulter
Type 4	110 x 70 x 47 cm		140 kg	14P50050200019
Réhausse Type 4	110 x 70 x 9 cm		24,5 kg	Nous consulter
Type 5	140 x 110 x 47 cm		212 kg	14P50050200020
Réhausse Type 5	140 x 110 x 9 cm		35 kg	Nous consulter

JARDINIÈRE PMR



Jardinière en plastique recyclé.
Accessible pour Personnes à Mobilité Réduite (PMR).
Largeur: 800 mm
Longueur: 1800 mm
Coloris: brun ou gris



Jardinière PMR recyclé brun

14P50040300001

ENTOURAGE D'ARBRE EN PLASTIQUE RECYCLÉ



L'entourage d'arbre en plastique recyclé est un dispositif de protection des végétaux qui respecte l'environnement. Une solution esthétique et économique. Produit disponible sur-mesure.
Coloris: brun, gris

LES AVANTAGES

- Il évite la remontée de racines en surface, causant inévitablement des déformations au niveau des trottoirs
- Facilite l'entretien et le nettoyage des surfaces autour des arbres
- Il assure la sécurité de la circulation pour les piétons et les PMR: absence de dénivelés, bonne planimétrie du sol
- Le plastique recyclé ne nécessite aucun entretien, ni maintenance
- Résiste aux intempéries (pluie, gel, sel de déneigement, soleil...)



Entourage d'arbre recyclé

[Nous consulter](#)

Bureau d'études
R&D

VOS BACS À FLEURS SUR-MESURE

Le Bureau d'études Sodilor vous propose également de réaliser vos projets de fleurissement à vos mesures.

Les nombreux éléments de menuiserie disponibles permettent de mettre sur pieds tout type de réalisation. Le plastique recyclé se travaille comme le bois, mais sans ses inconvénients.

Pour des installations florales sûres, durables et écologiques c'est l'idéal. Aménagements des abords de vos cheminements, de vos parcs et jardins et autres structures publiques, les produits en plastique recyclé s'adaptent à de multiples configurations d'implantation. Les projets sur-mesure sont traités par les ingénieurs du bureau d'études Sodilor.

Pour chaque projet, une maquette détaillée des éléments est établie ainsi qu'une vue 3D, le tout dans un fichier .pdf





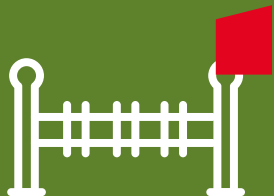

■ AMÉNAGEMENTS

Menuiserie	P. 154
Platelage & Cheminement	P. 159
Accès plage P.M.R	P. 160
Passerelle	P. 162
Barrières et clôtures	P. 163
Pare-vues	P. 168
Panneaux RIS	P. 170
Aménagements enfants	P. 173
Dalles à gazon	P. 174
Renforcement des berges	P. 175

à tête ronde

POUTRE RONDE AVEC POINTE

Diamètre (cm)	Longueur (cm)	Poids (kg)	Coloris
4,5	85 à 175	1,3 à 2,6	gris ou brun
6	150 à 250	3,9 à 6,6	gris ou brun
8	150 à 280	6,9 à 13,1	gris ou brun
10	175 à 280	12,9 à 20,6	gris ou brun
12	175 à 280	18,3 à 29,4	gris ou brun
15	200 à 280	32,8 à 46,0	gris ou brun
Nous consulter			

POUTRE RONDE RENFORCÉE

Diamètre (cm)	Longueur (cm)	Poids (kg)	Coloris
8	50 à 280	2,3 à 13,1	gris ou brun
Nous consulter			

POUTRE RONDE / PALISSADE
**Profil plein**

Diamètre (cm)	Longueur (cm)	Poids (kg)	Coloris
6	30 à 60	0,8 à 1,6	gris ou brun
8	40 à 280	1,8 à 13,1	gris ou brun
10	125 à 280	2,9 à 20,5	gris ou brun
12	125 à 280	4,2 à 29,5	gris ou brun
15	125 à 280	6,6 à 46,0	gris ou brun
20	80 et 100	7,4 et 9,2	gris ou brun

Profil creux

Diamètre (cm)	Longueur (cm)	Poids (kg)	Coloris
10	40 à 100	2,0 à 4,7	gris ou brun
12	60 à 100	3,7 à 6,0	gris ou brun
15	40 à 100	3,9 à 9,5	gris ou brun
20	40 à 100	6,5 à 15,6	gris ou brun
Nous consulter			

PIEUX

Profil (cm)	Longueur (cm)	Poids (kg)	Coloris
Ø 20	300 à 600	85,0 à 170,0	gris ou brun
Ø 25	300 à 600	133,3 à 266,6	gris ou brun
Nous consulter			

à tête carrée

POUTRE CARRÉE AVEC POINTE

Profil (cm)	Longueur (cm)	Poids (kg)	Coloris
7 x 7	100 à 200	4,5 à 9	gris ou brun
9 x 9	100 à 280	7,5 à 21,1	gris ou brun

Profil (cm)	Longueur (cm)	Poids (kg)	Coloris
9 x 9	200 à 290	15,8 à 23,9	gris ou brun
Nous consulter			

POUTRE CARRÉE SANS POINTE

Profil (cm)	Longueur (cm)	Poids (kg)	Coloris
4 x 4	200 et 300	3 et 4,5	gris ou brun
7 x 7	200 et 300	9,2 et 12,7	gris ou brun
9 x 9	200 et 300	15 et 22,6	gris ou brun
10 x 10	200 et 300	18,6 et 27,9	gris ou brun
12 x 12	200 et 300	26,8 et 40,2	gris ou brun
15 x 15	200 et 300	41,8 et 58,6	gris ou brun
Nous consulter			

POUTRE PROFIL EN CROIX AVEC POINTE



Profil (cm)	Longueur (cm)	Poids (kg)	Coloris
7 x 7	150 à 240	2,8 à 4,5	gris ou brun
			Nous consulter

à tête rectangulaire

PLANCHE SIMPLE



Diamètre (cm)	Longueur (cm)	Poids (kg)	Coloris
2 x 6	150	1,7	gris ou brun
2 x 10 *	80 à 280	1,5 à 5,2	gris ou brun
2,5 x 12	200 à 280	7 à 7,9	gris ou brun
3 x 6 *	80 à 280	1,3 à 4,7	gris ou brun
3 x 10 *	80 à 280	2,2 à 7,8	gris ou brun
3,5 x 12 *	80 à 280	3,2 à 10,9	gris ou brun
3,5 x 13,5 *	80 à 280	3,6 à 12,6	gris ou brun
4 x 8 *	80 à 280	2,4 à 8,4	gris ou brun
4,5 x 10,5 *	80 à 280	3,5 à 12,4	gris ou brun
5 x 12 *	80 à 280	4,5 à 15,6	gris ou brun
6 x 12 *	80 à 280	5,4 à 18,8	gris ou brun
			Nous consulter

* fin de série

POUTRE RECTANGULAIRE



Profil (cm)	Longueur (cm)	Poids (kg)	Coloris
15,5 x 21 * Avec chanfrein sur longueur	225	65,0	gris ou brun
15,5 x 21 *	225	68,1	gris ou brun
16 x 24	150 à 300	35,8 à 71,4	gris ou brun
8 x 16	150 à 300	17,9 à 35,7	gris ou brun
8 x 23	150 à 300	25,5 à 51	gris ou brun
			Nous consulter

* fin de série

PLANCHE RAINURE & LANGUETTE (SOUPLE)



Profil (cm)	Longueur (cm)	Poids (kg)	Coloris
2,8 x 13	280	26,0	brun
			Nous consulter

PLANCHE RAINURE & LANGUETTE



Profil (cm)	Longueur (cm)	Poids (kg)	Coloris
4,2 x 20	250	20	Gris ou Brun
			Nous consulter

■ POUTRE PALISSADE AVEC CHANFREIN



Diamètre (cm)	Longueur (cm)	Poids (kg)	Coloris
12 x 16	40 à 100	4,4 à 10,8	Gris, Brun, (Noir)
16 x 24	40 à 150	8,9 à 33,3	Gris ou Brun



■ POUTRE DEMI-LUNE / PALISSADE PROFIL CREUX



Diamètre (cm)	Longueur (cm)	Poids (kg)	Coloris
Ø 6,8	30 à 40	0,4 à 0,6	Gris ou Brun
Ø 10 cm	40 à 100	2,0 à 4,8	Gris ou Brun
Ø 11 cm	40 à 100	2,2 à 5,4	Gris ou Brun
Ø 13 cm	40 à 100	2,7 à 6,6	Gris ou Brun
Ø 15 cm	40 à 100	3,8 à 9,3	Gris ou Brun
Ø 16 cm	40 à 100	4,2 à 10,2	Gris ou Brun
Ø 20 cm	40 à 100	5,5 à 13,3	Gris ou Brun



■ POUTRE DEMI-LUNE / PALISSADE PROFIL PLEIN



Diamètre (cm)	Longueur (cm)	Poids (kg)	Coloris
Ø 6,8	60	1,5	Gris ou Brun
Ø 10 cm	120 à 180	7,8 à 11,7	Gris ou Brun
Ø 11 cm	120 ou 180	9,9 ou 14,9	Gris ou Brun
Ø 13 cm	120 à 180	13,8 à 20,7	Gris ou Brun
Ø 15 cm	120 à 180	17,6 à 26,4	Gris ou Brun
Ø 16 cm	120 à 180	20,9 à 31,3	Gris ou Brun
Ø 20 cm	200	52,1	Gris ou Brun



■ PLANCHE ANTIDÉRAPANTE AVEC OU SANS ARMATURE



Planche antidérapante avec armature métallique

Profil (cm)	Longueur (cm)	Poids (kg)	Coloris
4,8 x 16,5	100 à 300	8,5 à 25,5	Gris ou Brun
4 x 19,7	100 à 300	8,5 à 25,5	Gris ou Brun
6 x 19,7	100 à 300	12,1 à 36,2	Gris ou Brun
Nous consulter			

Planche antidérapante sans armature métallique

Profil (cm)	Longueur (cm)	Poids (kg)	Coloris
4,8 x 16,5	100 à 300	7,3 à 22,0	Gris ou Brun
4 x 19,7	100 à 300	7,3 à 22,0	Gris ou Brun
6 x 19,7	100 à 300	11,0 à 33,0	Gris ou Brun
Nous consulter			

■ PLANCHE ANTIDÉRAPANTE RAINURE & LANGUETTE AVEC OU SANS ARMATURE



Profil (cm)	Longueur (cm)	Poids (kg)	Coloris
4 x 17 Sans armature	100 à 300	6,3 à 19,0	Gris ou Brun
4 x 17 Avec armature	100 à 300	7,4 à 22,4	Gris ou Brun
Nous consulter			

■ LAME DE TERRASSE



Profil (cm)	Longueur (cm)	Poids (kg)	Coloris
2,8 x 19,5	200 à 300	10 à 15,3	Brun ou Noir
Nous consulter			

■ BORDURE DE FINITION



Dimensions 2000 x 400 x 25 mm.

Poids 18,5 kg.

Utilisation sur routes et voies rapides

La bordure de finition permet de réduire le risque de creusement sous terre par les animaux.

La perforation facilite les liaisons entre les bordures, le grillage et le sol. Les perçages inférieurs permettent un meilleur écoulement de l'eau.

[Bordure de protection](#)

[14P54050503012](#)

■ PLAQUE



Matière : Plastique recyclé

Profil (cm)	Dimensions (cm)	Poids (kg)	Coloris
Épaisseur 2,5	100 x 100	23,2	Gris ou Brun
	105 x 205	51,022,4	Gris ou Brun
	40 x 150	27,9	Gris
Épaisseur 5	40 x 175	32,6	Gris
	40 x 200	37,2	Gris

■ PLAQUE DE PROTECTION DE CÂBLE



- Longueur: 1010 mm
- Largeur: 200 mm
- Épaisseur: 50 mm

Matière : Plastique recyclé

Plaque de protection de câble

-

■ DALLE AVEC LARMAGE



Dalle de couverture isolante antidérapante.
Se coupe comme le bois.
Avec ou sans armature.
Structure renforcée par insertion de profils acier ou aluminium.

- Longueur: 300 à 1600 mm
- Largeur: 400 mm
- Épaisseur: 45 mm (possible en 80 mm)
- Matière: Plastique recyclé

Exemples de finitions possibles:

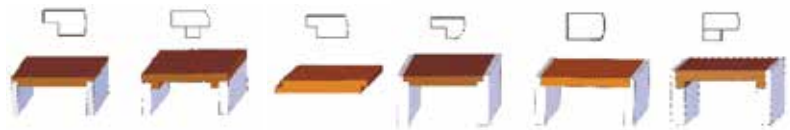

Dalle avec larmage

Nous consulter

PLATELAGE & CHEMINEMENT



Sol & cheminement

La qualité et la nature du sol et de son revêtement sont particulièrement importantes pour les personnes à mobilité réduite (PMR).

Un sol meuble, glissant ou non stabilisé est accidentogène pour les personnes se déplaçant à l'aide d'une ou plusieurs cannes ou d'un déambulateur, et ne permet pas une circulation aisée pour les personnes en fauteuil, pour les personnes utilisant une poussette, pour les personnes ayant une valise à roulettes, etc.

Extrait du Décret n° 2006-1658 du 21 décembre 2006

Recommandations :

Dans les espaces naturels, la largeur minimum à prévoir pour un cheminement est de 1,40m avec des zones de croisement, mais si la fréquentation est importante, il sera conseillé de compter plutôt 1,60 m. C'est une limite qui reste acceptable visuellement.

Le platelage Sodilor est un chemin composé de planches en plastique recyclé. Il permet de faciliter l'accès des usagers d'espaces publics. Ce système est particulièrement adapté aux espaces naturels, aux zones humides ou aux sols meubles comme les dunes.

Le plastique recyclé est une matière non nocive pour l'environnement et elle est recyclable.

Les platelages sont réalisés avec :

- des planches antidérapantes, coloris - brun, gris
- des lames de terrasse, coloris - brun, noir



TERRASSE



Aménagez tous vos espaces grâce au platelage, simple et rapide à mettre en œuvre.

Réalisé en plastique recyclé. Sur-mesure, le produit s'adapte à toutes vos contraintes de configuration.



Terrasse en plastique recyclé

[Nous consulter](#)



ACCÈS PLAGE P.M.R



Rendez accessibles vos sites naturels et touristiques aux personnes à mobilité réduite. Les modules de platelage, monoblocs ou assemblés, sont des dispositifs simples et rapides à mettre en place pour une plus grande satisfaction de l'ensemble des usagers de votre commune/ville.

Sur-mesure : toutes dimensions réalisables sur demande



LES AVANTAGES

- L'accès plage PMR s'adapte d'année en année aux changements de profil de la plage et aux contraintes environnementales
- Cette ingénieuse adaptation permet d'équiper un site protégé, inondable en hiver
- Aucune maintenance, ni entretien.

[Accès plage P.M.R.](#)

[Nous consulter](#)

MODULE ACCÈS ASSEMBLÉ - SUR-MESURE



Module rigide assemblé et sur-mesure, en plastique recyclé. Les modules s'emboîtent les uns aux autres.

Sur-mesure : toutes dimensions réalisables sur demande
Coloris : brun et gris teinté dans la masse

Module d'accès plage 1.40M standard 14P5403020000

Module d'accès plage 2M standard 14P5403020001

MODULE ACCÈS MONOBLOC - STANDARD



Module rigide standard et monobloc, en plastique recyclé.

- Longueur : 1 000 mm
- Largeur : 800 / 1 000 / 1 200 mm
- Coloris : brun et gris teinté dans la masse
- Les modules s'emboîtent les uns aux autres



[Module accès monobloc](#)

[Nous consulter](#)

RAMPE D'ACCÈS P.M.R



Rendez accessibles vos bâtiments publics et touristiques aux personnes à mobilité réduite avec les rampes d'accès PMR en plastique recyclé avec lames antidérapantes. Ce dispositif simple et rapide à mettre en place s'installe de manière durable pour une plus grande satisfaction de l'ensemble des usagers de votre commune/ville.

Sur-mesure : toutes dimensions réalisables sur demande
Coloris : brun et gris teinté dans la masse



[Rampe d'accès P.M.R](#)

[Nous consulter](#)

■ PONTON HANDIPÊCHE



Des activités ludiques pour tous ! Tel est l'objectif du ponton Handipêche, qui permet aux personnes à mobilité réduite de pouvoir s'adonner à la pêche en toute liberté.

Sur-mesure : toutes dimensions réalisables sur demande
Coloris : brun et gris teinté dans la masse

Le ponton peut être réalisé avec des lisses garde-corps horizontales ou verticales.

Les éléments utilisés pour la réalisation de pontons sont des éléments de menuiserie présentés au début de cette gamme.



LES AVANTAGES

- **Produit 100 % recyclé et 100 % recyclable**
- **Ce dispositif permet d'équiper confortablement et en toute sécurité vos bords d'étangs, de lacs, de mers pour les PMR**
- **Aucune maintenance, ni entretien**

[Ponton Handipêche](#)

[Nous consulter](#)

■ CALE DE MISE À L'EAU POUR BATEAUX



Équipez vos bords d'étangs, de lacs, de mer pour la mise à l'eau de tous types de bateaux/embarcations, grâce à la cale de lancement en plastique recyclé.

Sur-mesure : toutes dimensions réalisables sur demande
Coloris : brun et gris teinté dans la masse

Les éléments utilisés pour la réalisation de cales de lancement de bateaux sont des éléments de menuiserie présentés au début de cette gamme.



AUTRE EXEMPLE DE RÉALISATION

[Cale de mise à l'eau](#)

[Nous consulter](#)



Sodilor vous propose des passerelles sur-mesure en plastique recyclé pour équiper vos jardins et parcs publics, ruisseaux, rivières et autres espaces naturels escarpés.

Sur-mesure : toutes dimensions réalisables sur demande
 Coloris : brun et gris teinté dans la masse

Les éléments utilisés pour la réalisation de passerelles sont des éléments de menuiserie présentés au début de cette gamme. Les passerelles peuvent être réalisées avec des lisses garde-corps horizontales ou verticales.

LES AVANTAGES

- Les passerelles en plastique recyclé se fondent dans le paysage et s'adaptent aux contraintes environnementales
- Produit robuste et résistant dans le temps, garanti 40 ans
- Le plastique recyclé est teinté dans la masse et résiste aux UV
- Aucune maintenance, ni entretien
- Le produit résiste à l'eau douce et à l'eau de mer, au gel et ne prend pas l'humidité

[Passerelles](#)
[Nous consulter](#)

BARRIÈRES & CLÔTURES Plastique 100% recyclé



La barrière basse réalisée en plastique recyclé peut être disposée le long de chemins, d'espaces verts ou encore de places de parking, ...

Dimensions (hors tout):

- Hauteur: 950 mm
- Longueur: 2800 mm
- Diamètre lisse: 120 mm

Fixation : à sceller dans le sol à 500 mm de profondeur environ.

Standard ou réalisée sur-mesure

Coloris teinté dans la masse : brun, gris



	Coloris	Poids	
Barrière basse complète 2.8M	Brun	40 kg	14P54050502002
	Gris		Nous consulter

CLÔTURE BRETAGNE TYPE 1



Modèle 1200 x 850 mm :

- Partie supérieure arrondie
- Largeur: 1200 mm
- Hauteur: 850 mm
- 7 lames 3 x 10 x 80-85
- 2 supports plastiques 3 x 10 x 120
- Poids: 20 kg
- Coloris: gris, brun

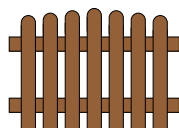

CLÔTURE BRETAGNE TYPE 2



Modèle 1200 x 850 mm :

- Partie supérieure arrondie
- Largeur: 1200 mm
- Hauteur: 850 mm
- 11 lames 2 x 6 x 80-85
- 2 supports plastiques 3 x 10 x 120
- Poids: 15 kg
- Coloris: gris, brun

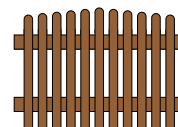

Modèle 200 x 90 cm :

- Partie supérieure arrondie
- Largeur: 200 mm
- Hauteur: 900 mm
- 11 lames 3 x 10 x 80-90
- 2 supports alu. 2 x 4 x 200
- Poids: 30 kg
- Coloris: gris, brun

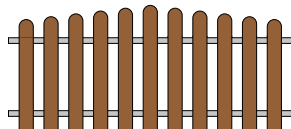

Modèle 2000 x 900 mm :

- Partie supérieure arrondie
- Largeur: 2000 mm
- Hauteur: 900 mm
- 19 lames 2 x 6 x 80-90
- 2 supports alu. 2 x 4 x 200
- Poids: 25 kg
- Coloris: gris, brun

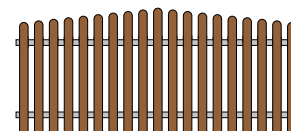

	Coloris	
Modèle 120 x 85 cm	Gris	14P54050503001
	Brun	14P54050503000
Modèle 200 x 90 cm	Gris	14P54050503007
	Brun	14P54050503006

	Coloris	
Modèle 120 x 85 cm	Gris	14P54050503001
	Brun	14P54050503000
Modèle 200 x 90 cm	Gris	14P54050503007
	Brun	14P54050503006

LATTES ET POTEAUX DE CLÔTURES



Exemples de réalisations



Profil (cm)	Dimensions (kg)	Poids (kg)	Coloris
Lattes de clôtures 2 x 6	60 à 150	0,7 à 1,7	Gris, Brun
Lattes de clôtures 3 x 10	60 à 150	1,7 à 4,2	Gris, Brun

BARRIÈRE DE SÉPARATION



La barrière de séparation est un ensemble d'éléments de menuiserie formant une barrière de protection placée sur les côtés d'un escalier ouvert, au bord d'une route, sur une passerelle, le long d'un cheminement, ...

[Barrière de séparation](#)
[Nous consulter](#)

Matière: Plastique recyclé

Coloris: brun, gris, teinté dans la masse

Personnalisez votre barrière parmi les variantes suivantes:

3 types de barrières



SIMPLE LISSE



DOUBLE LISSE



TRIPLE LISSE

2 types de lisses



LISSE RONDE Ø 80 mm

- Matière: en plastique recyclé
- Coloris: brun
- Avec renfort métallique



CORDE Ø 24 mm

- Matière: Polypropylène
- Coloris: chanvre
- Type corde marine

2 types de poteaux

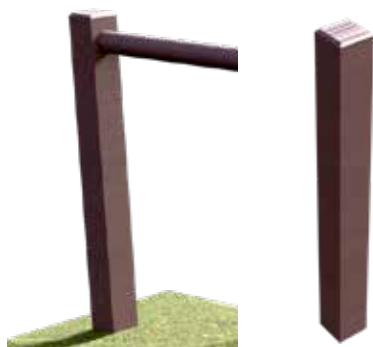

POTEAU CARRE 120 x 120 mm

Matière: Plastique recyclé / Coloris: brun



POTEAU ROND Ø 120 mm

Matière: Plastique recyclé / Coloris: brun

2 types de fixations



SCELLEMENT

À sceller:

Hauteur au choix jusqu'à 1200 mm
Pour poteau carré ou rond



SUR PLATINE

Sur Platine:

Hauteur au choix jusqu'à 1500 mm
Pour poteau carré

Uniquement pour poteau carré 120x120 mm



BARRIÈRE PIVOTANTE



La barrière pivotante vous permet de configurer les accès à certaines routes et chemins.

Matière: Plastique recyclé

Coloris : brun, gris, teinté dans la masse

[Barrière pivotante](#)

[Nous consulter](#)

Personnalisez votre barrière pivotante parmi les variantes suivantes :

Longueur de barrière (vantail)

Hauteur fixe: 1 m hors sol

Longueur: 1400 mm mini < < 2800 mm maxi

Jambe d'appui



AVEC OU SANS JAMBE D'APPUI

La jambe d'appui offre un maintien au vantail de la barrière.

Poutre carrée pointue armée 90 x 90 x 2000 mm

Coloris: brun

Elle est par défaut présente sur les vantaux de longueur > 2 m.

Nombre de vantaux



SIMPLE

Matière: Plastique recyclé

Coloris: brun

Avec renfort en acier galvanisé



DOUBLE

Matière: Plastique recyclé

Coloris: brun

Avec renfort en acier galvanisé

Butée d'ouverture



Choisir le nombre de butées d'ouverture

Planche 60 x 120 x 1400 mm

Coloris: brun

Avec arrêt de porte mécanique
(à ajuster selon la barrière)



Poteau de fermeture à clé



Poutre carrée 120 x 120 x 1500 mm brun
 Coloris: brun
 Demi-cylindre 30 x 10 pour serrure + clés

Permet d'intégrer un système de verrouillage à clé prisonnière à la barrière.

Pour simple vantail uniquement.

Fermeture centrale



Capot de fermeture en aluminium
 avec étrier rond Ø 42 + écrou inox

Permet de bloquer les 2 vantaux ensemble et de verrouiller l'ouverture à l'aide d'un cadenas (non fourni).

Pour double vantaux uniquement.

Fermeture goupille & cadenas pompier



Goupille sécurité en acier zingué & maille
 Cadenas pompier, vis triangle 14, rouge avec clé universelle (fournis).

Pour simple vantail uniquement.

Réflecteurs



Réflecteur à bille de verre Ø 50 ou Ø 60 mm blanc

Permet une meilleure visibilité de la barrière de nuit

Panneau Aludibond



Réalisé avec une plaque Aludibond 4 mm sérigraphiée.

Personnalisable avec décors classe 2 Ø 300 mm

Ex: · Panneau B7b - Véhicules à moteurs
 · Panneau B6a1 - Stationnement interdit
 · Panneau C115 - Voie verte

Permet de réglementer les accès aux usagers.

LES AVANTAGES

- Barrières équipées de renforts métalliques sur tous les vantaux et poutres de scellement
- Les barrières s'ouvrent dans les 2 sens de circulation
- Produit robuste et résistant dans le temps, garanti 40 ans
- Le plastique recyclé est teinté dans la masse et résiste aux UV
- Aucune maintenance, ni entretien
- Produit personnalisable
- Toute la visserie est en Inox

PARE-VUES



Pare-vue réalisé en plastique recyclé.
Il peut être disposé le long des lotissements, d'une entreprise, de conteneurs, d'installations sportives, de terrains privés...

Coloris: gris ou brun teinté dans la masse.

Habillage du pare-vue :

Planches rainures et languettes

- Longueur: 1900 mm
- Largeur: 130 mm
- Épaisseur: 38 mm
- Coloris: Gris, brun

Poteau avec renfort métallique

- Section: 160 x 120 mm
- Longueur totale: 2500 mm
- Entraxe entre les poteaux: 2000 mm

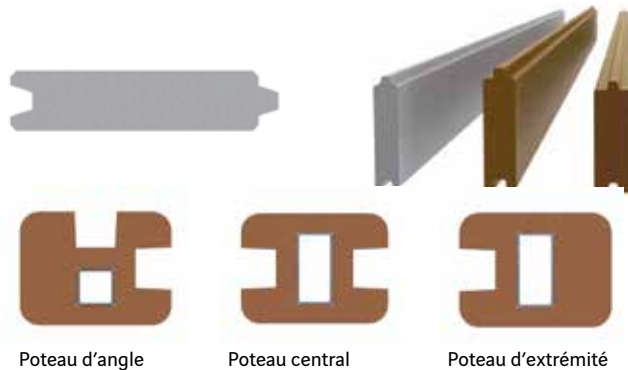

LES AVANTAGES

- Ne craint pas l'humidité
- Ne nécessite aucun entretien
- Matière imputrescible
- Aménagement écologique et durable

Poteau d'angle pare-vue	14P54050600001
Poteau central pare-vue	14P54050600002
Poteau d'extrémité pare-vue	14P54050600003
Planche rainure & languette - gris	14P00400300099
Planche rainure & languette - brun	14P00400300098





PANNEAUX R.I.S. (RELAIS INFORMATION SERVICE)



Les RIS sont des équipements de signalisation qui offrent aux usagers des possibilités de s'informer tout en valorisant l'identité visuelle de la collectivité. Le RIS est un complément idéal et indispensable à la signalétique pour aménager et cartographier une zone d'activités, une ville, un quartier ou des itinéraires touristiques.

Les bénéfices qualitatifs :

- Une très haute qualité de l'impression et de finition
- Un produit personnalisé qui répond à vos besoins de communication
- Apport d'une information touristique et culturelle hiérarchisée et valorisante

Matière: Plastique recyclé

Coloris: brun, gris, teinté dans la masse

[Panneau R.I.S.](#)

[Nous consulter](#)

Personnalisez votre panneau R.I.S. parmi les variantes suivantes :

2 modèles disponibles

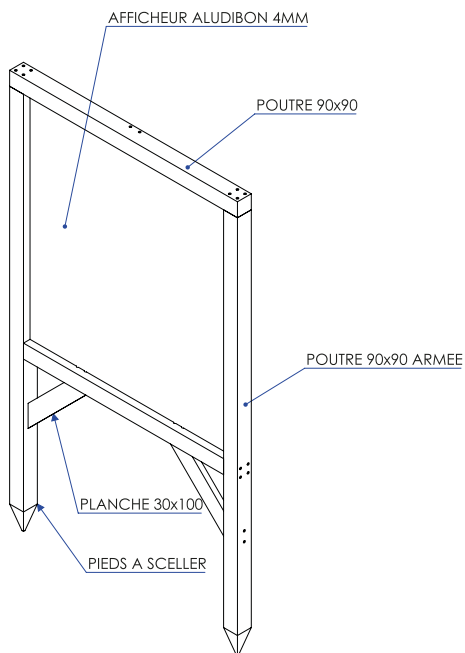

MODÈLE L

Hauteur fixe: 1000 mm mini < < 1300 mm maxi

Longueur: 1000 mm mini < < 1300 mm maxi

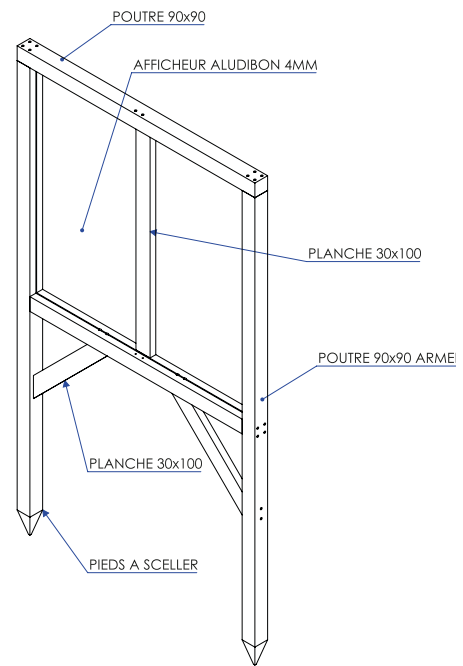

MODÈLE XL

Hauteur fixe: 1400 mm mini < < 1800 mm maxi

Longueur: 1400 mm mini < < 1500 mm maxi

Ce modèle possède un renfort à l'arrière du panneau pour une tenue et une durabilité optimale. (Planche 20 x 100)

Communiquez les cotes (hauteur et longueur) définissant la zone d'impression. Cela permettra le chiffrage de votre projet en détail.

Panneau Aludibond

**affichage recto/verso**

Affichage réalisé sur plaque Aludibond 4 mm, impression numérique personnalisable.
 Protection UV.
 Validation B.A.T.
 Fournir des éléments vectoriels et haute définition pour une qualité d'impression optimale.
 Impression recto et verso possible.

Toiture

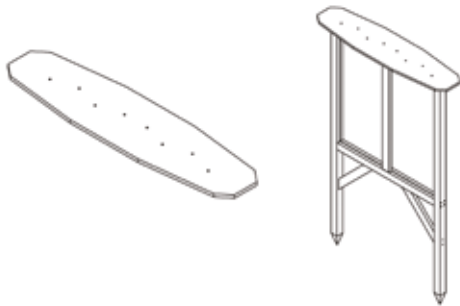
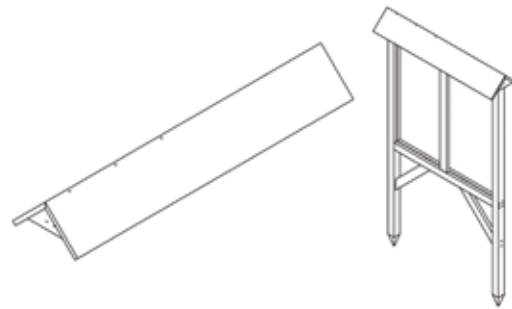
TOIT PLAT**TOIT 2 PANS**

Renforts

choix du nombre de renforts: 0, 2 ou 4

2 renforts: 1 à l'avant, 1 à l'arrière



4 renforts: 2 à l'avant, 2 à l'arrière

Fixation

SCELLEMENT

Poteaux rallongés pour scellement
 500 mm dans le sol



■ PANNEAU D'INFORMATION TEMPORAIRE



Pieds en plastique recyclé.
Afficheur en aludibond de 4 mm d'épaisseur avec impression numérique quadrichromie + film antigriffitis et protection UV.

Fixation : à sceller dans le sol.



[Panneau temporaire](#)

[Nous consulter](#)

■ PUPITRE RIS



Module rigide assemblé et sur-mesure, en plastique recyclé.
Les modules s'emboîtent les uns aux autres.

Sur-mesure : toutes dimensions réalisables sur demande
Coloris : brun et gris teinté dans la masse



[Pupitre RIS](#)

[Nous consulter](#)

■ MUR EN L

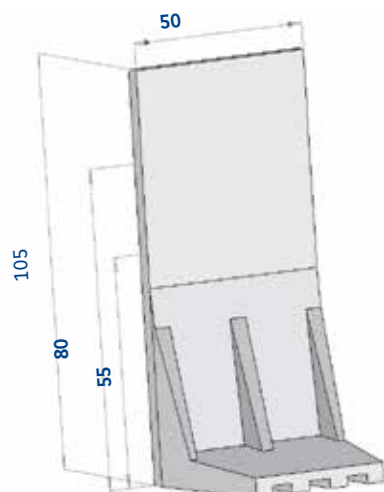

Mur en L réalisé en plastique recyclé

Coloris teinté dans la masse : brun, gris



	Coloris	Poids (kg)	
Support L 50 x 50 x 55	Gris	28,6	14P54050902004
	Noir		14P54050902005
Support L 50 x 50 x 80	Gris	36,7	14P54050902007
	Noir		14P54050902008
Support L 50 x 50 x 105	Gris	42,2	14P54050902002
	Noir		14P54050902000

AMÉNAGEMENTS ENFANTS



BAC À SABLE ÉGÉE



Matière: Plastique recyclé
Coloris teinté dans la masse

Support d'assise 40 x 190 mm
Profil latéral 80 x 230 mm

Bâche de protection en option

Dimensions (cm)	Coloris	Poids (kg)	
200 x 200 x 27	brun/gris	195	14P54050800006
	gris		14P54050800008
	gris		14P54050800005
	gris		14P54050800007
300 x 300 x 27	brun/gris	295	14P54050800010
	gris		14P54050800012
	gris		14P54050800009
	gris		14P54050800011

BAC À SABLE MÉDITERRANÉE



Matière: Plastique recyclé
Coloris teinté dans la masse

Support d'assise 40 x 140 mm
Profil latéral 38 x 130 mm

Bâche de protection en option

	Dimensions (cm)	Coloris	Poids (kg)	
Modèle 1	120 x 120 x 31	Brun	71	14P54050800013
Modèle 2	240 x 240 x 31	Brun	142	14P54050800014

BAC À SABLE ATLANTIQUE



Matière: Plastique recyclé
Coloris teinté dans la masse

Support d'assise 40 x 140 mm
Profil latéral 38 x 130 mm

Bâche de protection en option

	Dimensions (mm)	Coloris	Poids (kg)	
Modèle 1	175 x 30	Brun	72	14P54050800000
Modèle 2	240 x 30	Brun	108	14P54050800001

DALLES À GAZON **Plastique 100% recyclé**

DALLE À GAZON CARRÉE



+ LES AVANTAGES

- **Produit léger facilitant la pose**
- **Charge admissible élevée : 250 à 300 tonnes au m²**
- **Les plots de marquage blancs permettent de créer des places de parking**
- **Solution parfaite pour assécher des parking, des passages très fréquentés, pistes cyclables et voies piétonnes**
- **Pas de prises de chaleur des dalles = herbe verte toute l'année**

Dalles de cheminement

Les dalles ou planches de cheminement sont particulièrement utiles dans les espaces publics car elles facilitent les déplacements et permettent de garder les sites accessibles quelles que soient les conditions météo. Leur fonction est également de garantir la sécurité des usagers, qu'ils soient piétons ou cyclistes ou PMR.

Permet d'aménager des parking, des passages très fréquentés, pistes cyclables et voies piétonnes

Charge admissible élevée: 250 à 300 tonnes au m²

Option: plot de marquage blanc

- Longueur: 333 mm
- Largeur: 333 mm
- Épaisseur: 40 mm
- Poids: 0,5 kg
- Matière: Plastique recyclé
- Coloris: Noir

Dalle à gazon carrée coloris noir	14P54050101000
Plot de marquage blanc	Nous consulter

DALLE À GAZON UNIVERSELLE



Grande stabilité grâce à une structure solide (5 mm/bande).
Mise en place rapide par emboîtement.

Travaux et ajustements faciles avec les outils traditionnels.

Crochets de liaison intégrés.

Évacuation rapide de l'eau.

- Longueur: 500 mm
- Largeur: 400 mm
- Épaisseur: 40 mm
- Poids: 2,1 kg
- Coloris: Noir

Dalle à gazon universelle 40 x 400 x 500 mm noir	14P54050101004
--	----------------

DALLE À GAZON



Dalle en plastique recyclé

- Longueur: 600 mm
- Largeur: 400 mm
- Hauteur: 80 mm
- Poids: 9 kg
- Coloris: gris
- Compter 4,17 pièces pour réaliser 1 m²

Dalle gazon standard 80 x 400 x 600 mm gris	14P54050101003
---	----------------

RENFORCEMENT DES BERGES



Solution renforcée:

- Support vertical - poutre 150x150 IPN métallique
- Habillage - planches avec rainures et languettes épaisseur 48 mm

[Renforcement des berges](#)
[Nous consulter](#)

LES AVANTAGES

- Planches en plastique recyclé
- Produit robuste et résistant dans le temps, garanti 40 ans
- Le plastique recyclé est teinté dans la masse et résiste aux UV
- Aucune maintenance, ni entretien
- Le produit résiste à l'eau douce et à l'eau de mer, au gel et ne prend pas l'humidité

Le montage



Avant



Battage des supports



Montage des planches



Après





AUTOUR DE LA ROUTE

Protections batraciens

P. 178

PROTECTION BATRACIENS

AMÉNAGEMENT TEMPORAIRE

FILET DE PROTECTION BATRACIENS & PETITE FAUNE - ROBUSTE



Film en polyester plastifié à mise en place autonome sur piquets métalliques.

- Hauteur : 0,50 m
- Longueur : vendu en rouleau de 50 ml
- Piquet vertical de maintien tous les 2 m
- Sardines longueur 300 mm et tendeurs : 2 par filet

Option : épingle de retenue (prévoir 3 épingles pour 2 m linéaires quand le filet n'est pas enterré)

- Revêtement : PVC
- Comportement au feu : <100 mm / min
- Poids total : 600 g/m²
- Résistance à la traction : 2000/2000 N/50 mm
- Résistance à la déchirure : 200/200 N
- Résistance au froid : - 30 ° C
- Résistance à la chaleur : +70 °
- Résistance à la lumière : Note > 6



LES AVANTAGES

- Résistant aux intempéries
- Indéchirable
- Opaque
- Absence d'ouverture
- 100 % fonctionnel

Filet de protection batraciens
- robuste

[Nous consulter](#)

FILET DE PROTECTION BATRACIENS & PETITE FAUNE - LIGHT



Filet en polyéthylène haute densité

- Rouleau: 0,75 x 100 m
- Poids: 100g/m²
 - Couleur: vert

Piquet:

- Diamètre: Ø6 mm
- Hauteur: 1 m
- Matière: Acier Galvanisé

KIT 200 m:

- 2 rouleaux de filet
- 100 piquets (1 piquet tous les 2 m)
- 1 bobine de fil Ø2.6 mm x 200 m
- 2 sachets de 100 liens anti-UV



LES AVANTAGES

- Facilité de mise en œuvre
- Traité anti-UV
- Imputrescible
- Léger
- Résiste aux intempéries

Filet F1132 - 750 mm Vert Complet
100 m

14P55080201000

Filet F1132 - 750 mm Vert Complet
200 m

14P55080201001

AMÉNAGEMENT DÉFINITIF

PROFIL DE PROTECTION BATRACIENS & PETITE FAUNE



Dispositif destiné aux aménagements définitifs.

Matière: acier galvanisé

- Hauteur standard : 0,40 m
- Hauteur sur-mesure : sur demande
- Longueur : 4 m
- Épaisseur 2,5 mm
- Piquet d'ancrage au sol, 1 pour 4 m
- Pose sur sol nivelé



LES AVANTAGES

- Facile à installer
- S'adapte parfaitement à tous types de terrains
- Haute stabilité
- Corniche anti-escalade en partie haute

[Profil de protection pour batraciens](#)

[Nous consulter](#)

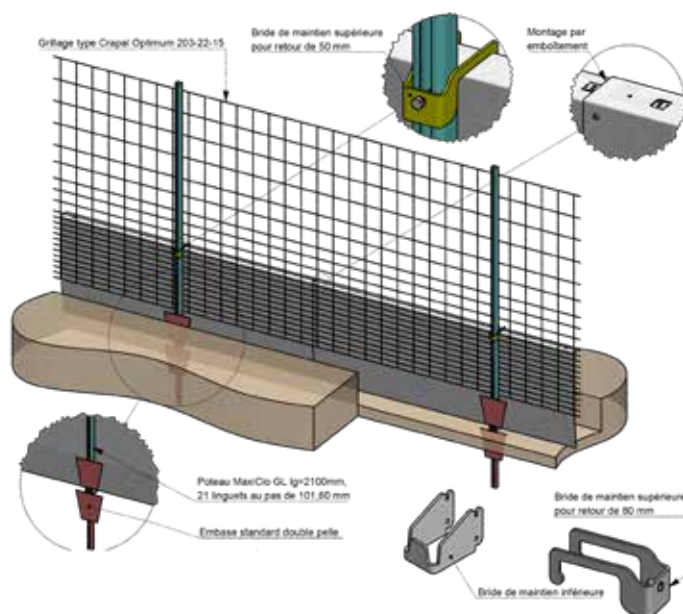

AMÉNAGEMENT TEMPORAIRE OU DÉFINITIF



PROFIL DE PROTECTION BATRACIENS & PETITE FAUNE PVC



Profil composé de 2 parties qui s'assemblent par emboîtement, partie horizontale et verticale pour former une barrière de protection pour batraciens et petite faune.

- Matériau de type PVC/PVC recyclé ou PE
- Structure renforcée par une double paroi
- Longueur : réalisable sur-mesure (standard 2 m)
- Hauteur : 400 mm
- Emprise au sol : 300 mm
- Fixation par ancrage sol

- Comportement au feu : <100 mm / min
- Poids : moins de 5 kg au mètre linéaire
- Résistance au feu, certification du matériau M2
- Résistance au froid : -20°C
- Résistance à la chaleur : +60°C
- Coloris disponibles selon RAL

Durée de vie du matériau : 30 ans

Process de fabrication : extrusion

LES AVANTAGES

- Résistant aux intempéries
- Recyclable
- Produit sur-mesure
- Résistance aux UV
- Produit transportable à plat : gain de place
- Produit léger, élément de 2m manportable par une seule personne

Profil de protection
pour batraciens PVC

[Nous consulter](#)

LE MATÉRIEL



Pièce de jonction



Semelle et paroi



Poteau 1,35m en acier galvanisé

INSTALLATION DES PROFILS



Etape 1

Après préparation du terrain avec une couche perméable de grains taille 16/32, mettre en place les poteaux (enfouissement 1 m) et assembler les profils (semelle et paroi).



Etape 2

Effectuer un vissage tous les 2 m.



Etape 3

Mise en place des profils et fixations par vissage unilatéral du poteau sur la paroi (x2 vis).

FINITION DU TERRAIN



Finition du terrain : matériau de drainage
Remplissage à l'arrière du profil avec grains de taille 16/32.
Remplissage à l'avant du profil avec grains de taille 0/22 (bande de propreté).



MEMENTO

LES FILMS RÉTRORÉFLÉCHISSANTS

Le référentiel normatif français prévoit trois classes de film rétroréfléchissant, correspondant à trois classes de performance.

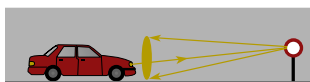

	Classe 1	Classe 2	Classe 3
CLASSE DE FILM			
RÉTRORÉFLEXION À L'ÉTAT NEUF	50 Cd/Lux/m ²	180 Cd/Lux/m ²	300 Cd/Lux/m ²
DURABILITÉ	7 ANS	10 ANS	12 ANS
REPLACEMENT RECOMMANDÉ	8 ANS	12 ANS	14 ANS

Classe ①		Cette classe de revêtement correspond au niveau de service minimal sur les réseaux en rase campagne et en agglomération où la classe 2 n'est pas obligatoire. (interdit sur autoroutes et routes à grande circulation)
Classe ②	Hors agglomération	Obligatoire pour : <ul style="list-style-type: none"> - tous les panneaux et panonceaux implantés à plus de 2 m de hauteur, - tous les panneaux et panonceaux implantés sur autoroutes et sur routes à grande circulation, quelle que soit leur hauteur, - les balises type J...
	Agglomération	Obligatoire pour : <ul style="list-style-type: none"> - tous les panneaux de type AB et les panonceaux qui les complètent. - tous les panneaux sur voies où la vitesse est relevée à 70 km/h. - tous les panneaux implantés sur PPHM.
Classe ③		Aucune obligation. La classe 3 est utilisable pour : <ul style="list-style-type: none"> - tous les panneaux implantés à plus de 2m. - dans les sections où la vitesse est relevée à 70 km/h ou plus.



RÉGLEMENTATION

• **Par souci de cohérence et d'efficacité**, [...] il ne faut pas mélanger un panneau avec un revêtement rétroréfléchissant de classe 1, dans le même champ de vision, avec un panneau ayant un revêtement rétroréfléchissant de classe 2 ou un panneau éclairé.

« Les panneaux et panonceaux de signalisation doivent être visibles et garder le même aspect de nuit comme de jour. Comme pour les panneaux, les revêtements rétroréfléchissants doivent être certifiés NF ou faire l'objet d'une autorisation d'emploi à titre expérimental.

La rétroréflexion porte sur toute la surface des panneaux à l'exception des parties noires. » (Art. 13-1re partie IISR).





LE POUVOIR DE POLICE ET LES RESPONSABILITÉS

RÉGLEMENTATION





«Le Maire fixe seul les limites de l'agglomération» quel que soit le statut domanial de la voie.
(Art. R411-2 - Code de la Route).

Les limites d'agglomération

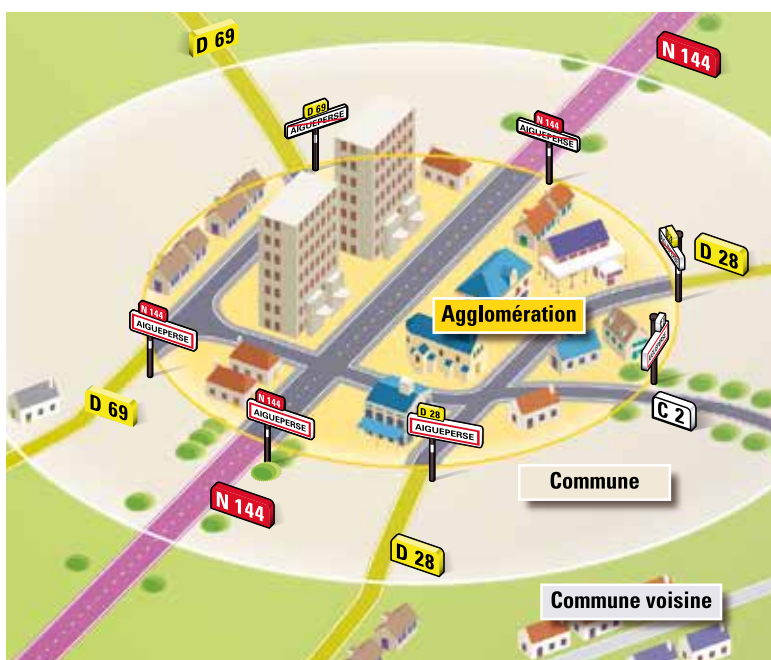
Autorité détentrice du pouvoir de police

-  Le Maire (ou Président de l'EPCI)
-  Le Président du Conseil Départemental
-  Le Préfet
-  Les Maires des communes voisines



ENVIRONNEMENT	PROPRIÉTAIRE DE LA VOIE	AUTORITÉ DÉTENTRICE DU POUVOIR DE POLICE		GESTIONNAIRE DE LA VOIE	OBLIGATIONS
		EN AGGLOM.	HORS AGGLOM.		
AUTOROUTES 	État	Préfet		Société concessionnaire ou DIR (si autoroute non concédée)	Le panneau de police doit être : - certifié, - affecté à la bonne situation, - correctement implanté, - non dégradé, - visible de jour comme de nuit.
RN 	État	Maire ou Président de l'EPCI, après avis du Préfet	Préfet	DIR (Direction Interdépartementale des Routes)	
RD 	Département	Maire ou Président de l'EPCI	Président du Conseil Départemental	Services Techniques Départementaux	
VC  	Commune EPCI, Métropole	Maire ou Président de l'EPCI		Services Techniques	

• **Le Maire (ou Président de l'EPCI) exerce la police de la circulation** sur les routes nationales, les routes départementales et les voies de communication à l'intérieur des agglomérations, sous réserve des pouvoirs dévolus au représentant de l'État dans le département sur les routes à grande circulation. (Art. L. 2213-1).

• **Tout arrêté** de circulation et de stationnement du Maire (ou Président de l'EPCI) est soumis au **contrôle du Préfet**.

SIGNALISATION VERTICALE TEMPORAIRE

SIGNALISATION TEMPORAIRE

Outre les normes relatives aux équipements eux-mêmes (panneaux, produits de marquage ou SMV), permettant leur certification par les organismes agréés, les prestations de balisage par signalisation temporaire des chantiers sont encadrées par une collection de guides techniques, divisée en 9 volumes, listés ci-dessous. Dans les pages 97 à 105, vous trouverez une sélection de schémas issus de ces guides :

- vol. 1 - Manuel routes bidirectionnelles - 2000
- vol. 2 - Manuel routes à chaussées séparées - 2020 (Nouveau) (*)
- vol. 3 - Manuel voirie urbaine - 2011
- vol. 4 - Guide technique Alternats - 2000
- vol. 5 - Guide technique Déviations - 2000
- vol. 6 - Guide technique Choix d'un mode d'exploitation - 2002
- vol. 7 - Guide pose-dépose sur chaussées séparées - 2010
- vol. 8 - Guide interventions d'urgence sur routes à chaussées séparées - 2010
- vol. 10 - Guide interventions d'urgence sur routes bidirectionnelles - 2016

(*) Ce nouveau guide a entraîné une nouvelle codification des numéros de schémas de chantiers ; il traite des 2x2 voies et plus, des 2x1 voies, de la signalisation mixte (traditionnelle + FLR) ainsi que des sections spécifiques (péage, bretelles, voie d'insertion, etc.). Il rappelle également la signalisation lumineuse de nuit, notamment pour le renforcement des panneaux par signaux KR2 ou KR2d (défilants), sur des cônes K5a ou des balises K5c (ISR Article 129 - 8ème partie).

CERTIFICATION DES PANNEAUX TEMPORAIRES

La certification  concerne l'ensemble des panneaux temporaires à l'exception des panneaux utilisant un subjectile souple, de tous les panneaux à messages modulables (volets, disques tournants, etc.) et des panneaux équipés de kits Triflash. Un panneau temporaire est toujours certifié avec son support et le lestage indiqué sur sa certification.

Les panneaux et supports temporaires ne sont pas concernés par le marquage CE.

CATÉGORIES DE CERTIFICATION



Certification en TSI
Panneau et pied indémontable

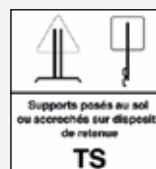

Certification en TS
Support indépendant
(ex. pour glissières, pour autoroutes...)

	Pour supports liés uniquement	Pour supports liés, supports posés au sol et accrochés sur dispositif de retenue
	TPF	TP
	Pour supports posés au sol et accrochés sur dispositif de retenue	
	TPS	

Certification en TP pour panneaux
Temporaires de Police

	Pour supports liés uniquement	Pour supports liés, supports posés au sol et accrochés sur dispositif de retenue
	TDF	TD
	Pour supports posés au sol et accrochés sur dispositif de retenue	
	TDS	

Certification en TD pour panneaux
Temporaires Directionnels (KD)

SIGNALISATION VERTICALE TEMPORAIRE

LA CLASSIFICATION DES SIGNAUX	LA RÉTRORÉFLEXION	
<p>► SIGNALISATION DE FIN DE PRESCRIPTION B31, B33, B34, B34A...</p>	<p>Routes à chaussées séparées</p> <p>Tous les signaux sont obligatoirement rétroréfléchissants de classe T2.</p>	<p>Routes bidirectionnelles</p> <p>Tous les signaux sont obligatoirement rétroréfléchissants de classe T1 ou T2. La classe T2 est souhaitable par souci d'homogénéité.</p>
<p>► SIGNALISATION DE POSITION</p>	<p>Tous les signaux sont obligatoirement rétroréfléchissants de classe T2. Le balisage du biseau peut être renforcé par des feux R2 ou R2d. Les balises peuvent aussi être équipées de feux R2d.</p>	<p>Tous les signaux sont obligatoirement rétroréfléchissants de classe T1 ou T2. La classe T2 est souhaitable par souci d'homogénéité.</p>
<p>► SIGNALISATION D'APPROCHE</p>	<p>Tous les signaux sont obligatoirement rétroréfléchissants de classe T2. En signalisation de nuit, le premier panneau de danger (AK) est en plus doté de 3 feux clignotants de type R2.</p>	<p>Tous les signaux sont obligatoirement rétroréfléchissants de classe T1 ou T2. La classe T2 est souhaitable par souci d'homogénéité. Le premier panneau de danger (AK) est obligatoirement de classe T2 ou doté de 3 feux clignotants de type R2.</p>

(Art.129 - 8^e partie IISR)

ÉCHELONNEMENT DES PANNEAUX

DOMAINES D'EMPLOI	DISTANCES ENTRE PANNEAUX		
Agglomération	Approche	Position	Fin de prescription
Routes bidirectionnelles	Approche	Position	Fin de prescription
Autoroutes et routes à chaussées séparées	Approche	Position	Fin de prescription

(Art.125 - 8^e partie IISR)

TAILLE ET POSITION DES PANNEAUX

GAMME				DOMAINES D'EMPLOI PRINCIPAUX	HT SOUS PANNEAU (mm)	VERTICALITÉ
Miniature	500	-	-	Pour véhicules légers d'intervention uniquement	-	-
Petite	700	650	500	Exclusivement rues étroites en milieu urbain Pour véhicules lourds d'intervention	200	non incl. 10 à 30°
Normale	1000	850	700	En règle générale sur routes bidirectionnelles	200	non incl. 10 à 30°
Grande	1250	1050	900	Routes à chaussées séparées ou routes bidirectionnelles où la gamme Grande est déjà utilisée en signalisation permanente	500	oui
Très grande	1500	1250	1050	Sur autoroute exclusivement	500	oui

(Art.125 - 8^e partie IISR)

TYPE A - PANNEAUX DE DANGER



A1a



A1b



A1c



A1d



A2a



A2b



A3



A3a



A3b



A4



A6



A7



A8



A9



A13a



A13b



A14



A15a1



A15a2



A15b



A15c



A16



A17



A18



A19



A20



A21



A22



A24

TYPE B - PANNEAUX D'INTERDICTION



AB1



AB2



CÉDEZ LE PASSAGE



150 m

AB3b



STOP
150 m

AB5



AB4



AB6



AB7



AB25

■ TYPE B - PANNEAUX D'INTERDICTION

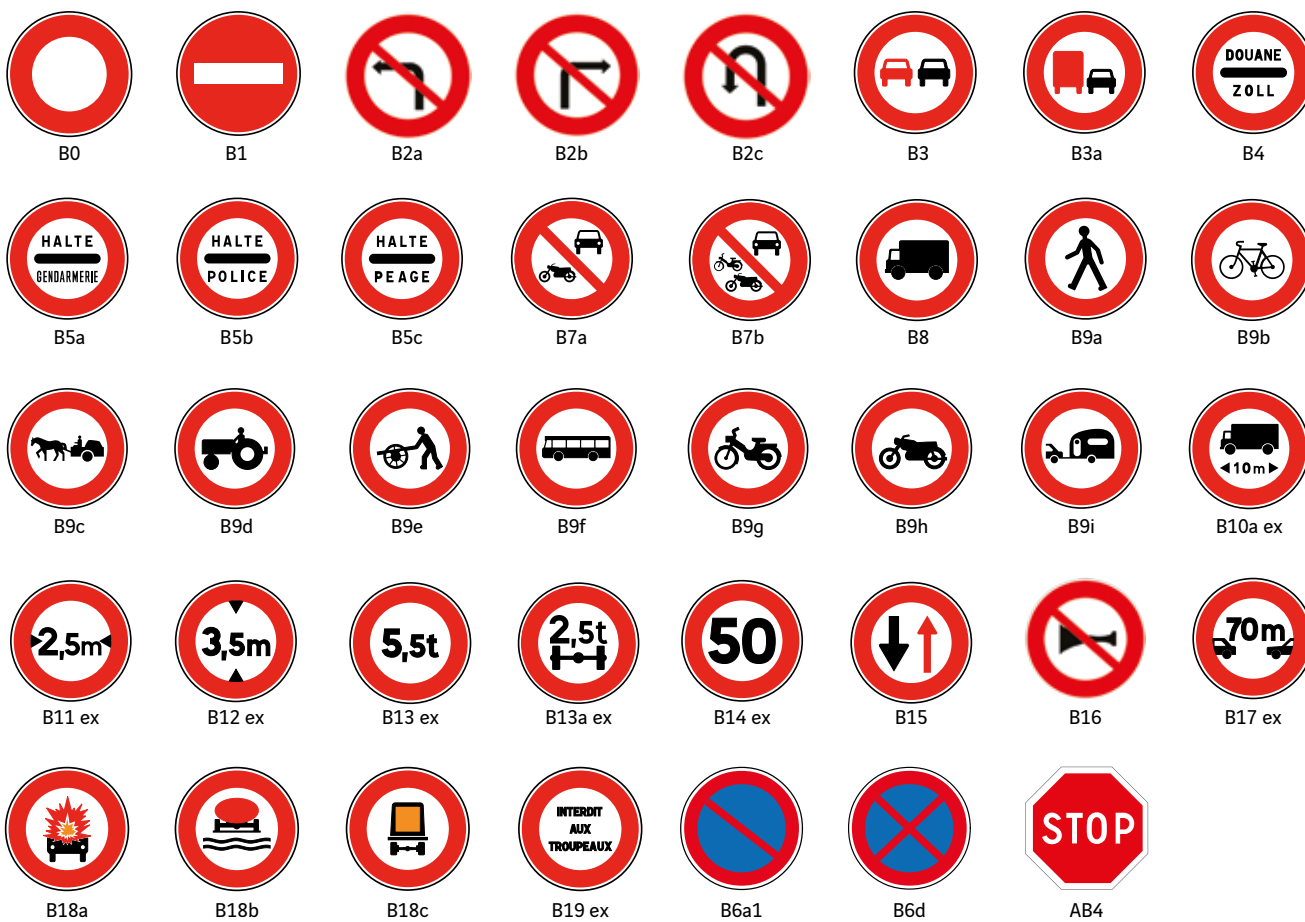

■ TYPE B - PANNEAUX DE FIN D'INTERDICTION

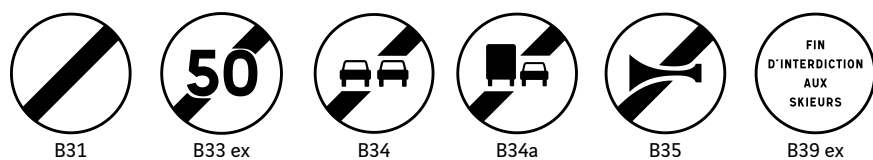

■ TYPE B - PANNEAUX D'OBLIGATION

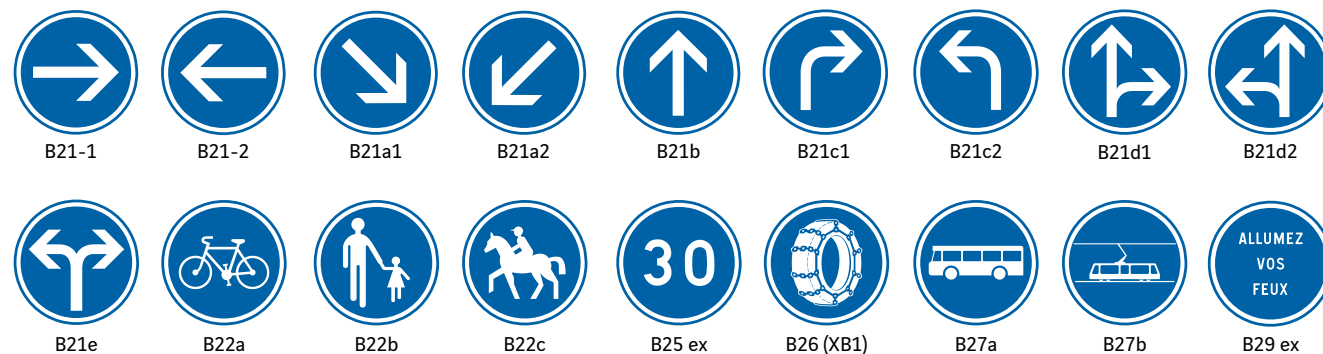

TYPE B - PANNEAUX DE FIN D'OBLIGATION



B40

B41

B42

B43 ex

B44 (XB2)

B45

B49 ex

TYPE C - PANNEAUX D'INDICATION



C1a

C1b

C1c

C4a ex

C4b ex

C5

C6

C8

C9

C12

C13a

C13b

C13c

C13d

C18

C20a

C20c

C23 ex

C50 ex

C62

C64a

C64b

C64c1

C64c2

C20c

C23 ex

C50 ex

C62

C64a

TYPE C - PANNEAUX D'INDICATION

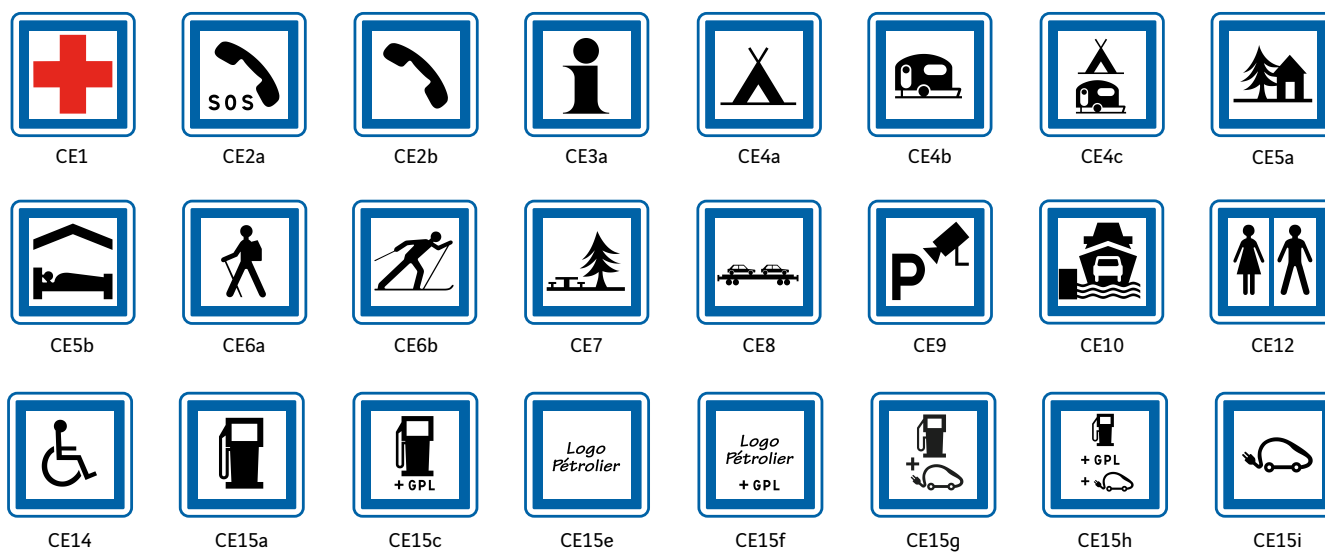

CE1

CE2a

CE2b

CE3a

CE4a

CE4b

CE4c

CE5a

CE5b

CE6a

CE6b

CE7

CE8

CE9

CE10

CE12

CE14

CE15a

CE15c

CE15e

CE15f

CE15g

CE15h

CE15i

TYPE CE - PANNEAUX DE SERVICES

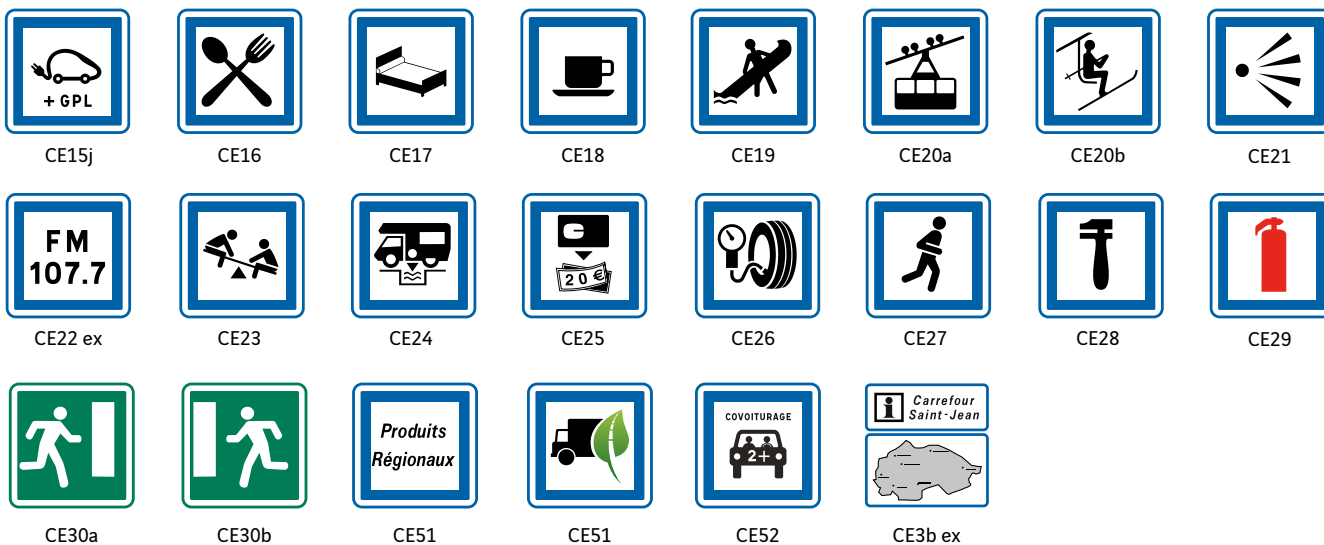

TYPE AK - PANNEAUX DE DANGER TEMPORAIRE



TYPE KM - PANNEAUX TEMPORAIRES

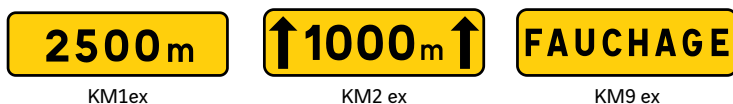

TYPE KC - INDICATIONS TEMPORAIRES

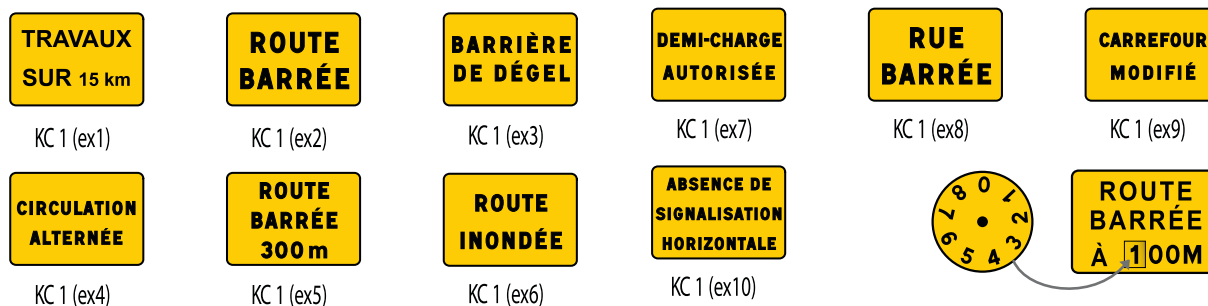

TYPE J - BALISES



Balise J14A

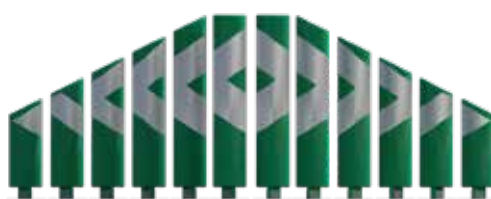

Balise J14B



Jalonneur J16

TYPE E50 - BORNES & PLAQUETTES

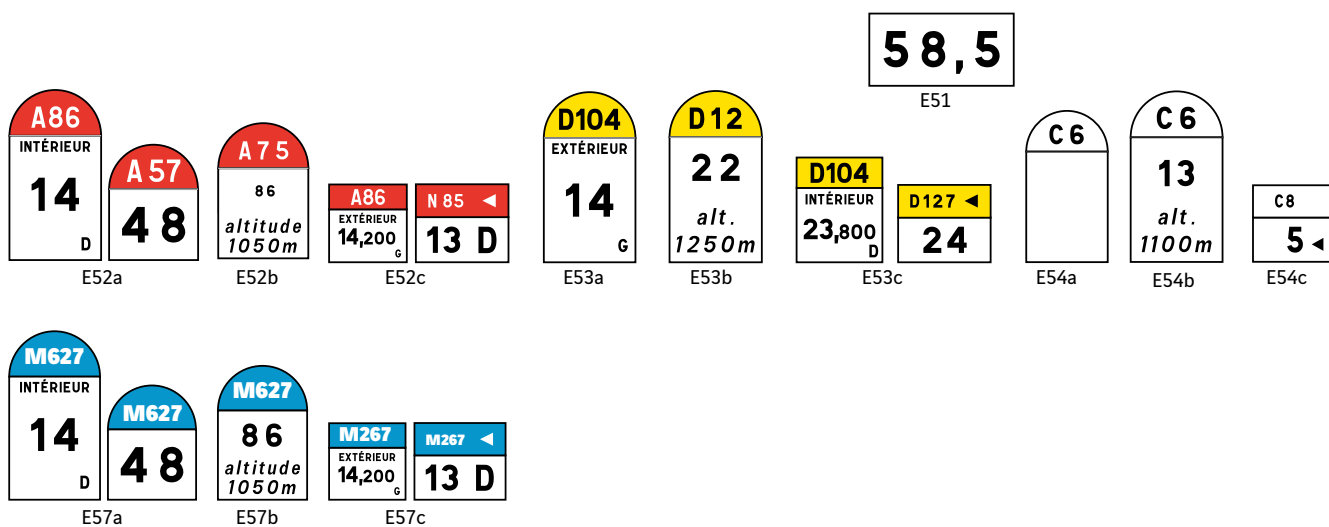

TYPE K - BALISAGE TEMPORAIRE

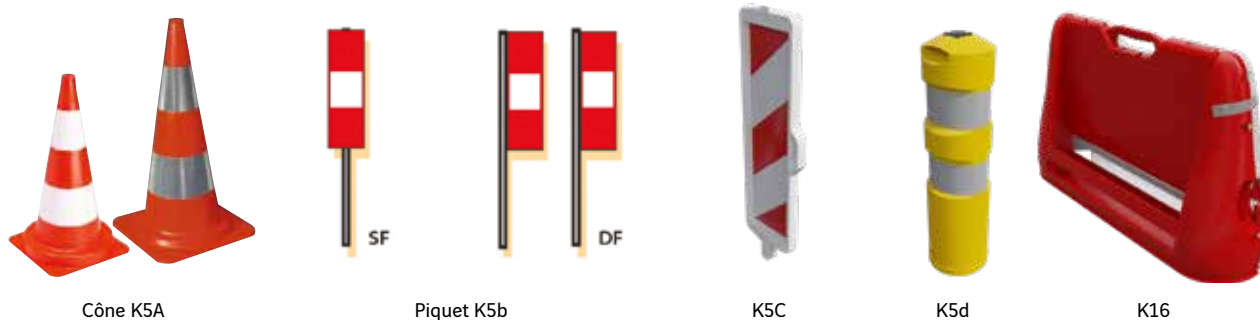

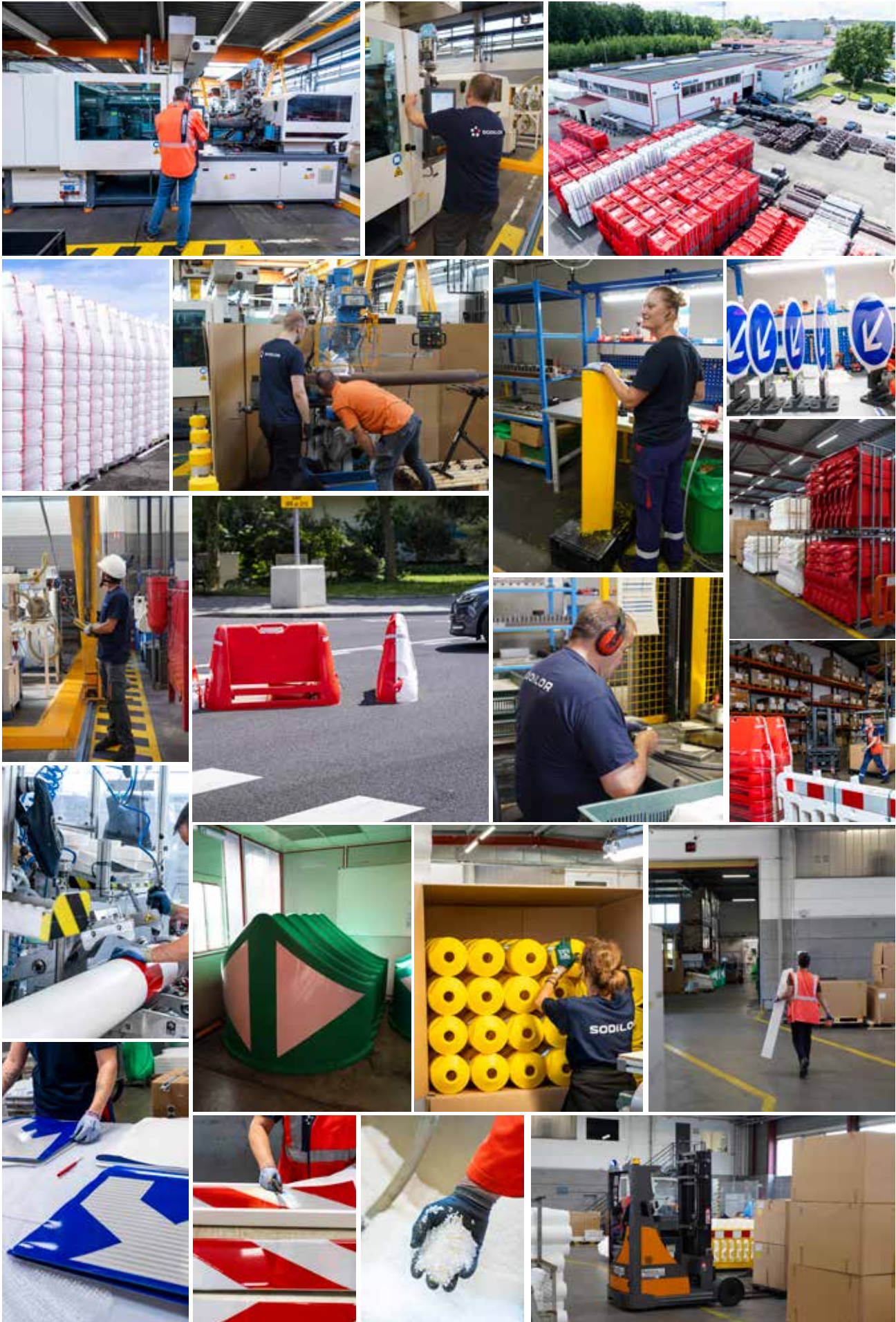

A		J	
Accès plage pour PMR	160	Jalonneurs	35
Accessoires de chantier	79 à 80	Jardinière/bac patrimoine	148
Accessoires de pose pour balises J13	23	Jardinière PMR	151
Accoudoirs	137	K	
Aménagements d'îlots	90 à 92	Kit de rénovation centaure	137
Ancre de sol	136	K5C anti stationnement	111
B		L	
Bacs à fleurs plastique recyclé	148 à 151	Lames de banc	138
Bac à sel	43	Lame de terrasse	157
Balises antistationnement souple	112	Lattes et poteaux de clôtures	163
Balises J1/J3	12 à 13	Lests	73 & 80
Balises J11/J12	18 à 20	M	
Balises autorelevables J4/J5	14 à 15	Manche à air J7	49
Balise à fixation 1/4 de tour	19	Maxi-bac farina	95
Balise de guidage K5D	70 à 71	Memento	183
Balise K5D 1/4 de tour	70	Miroirs agglomération	48
Balise d'arrêt scolaire	49	Mobilier pour enfants	134 à 135
Balises d'obstacle J13	21 à 23	Mur en L	172
Balise lestée jaune	71	Musoirs J14A & J14B	25 à 27
Balise souple eco	112	O	
Balise style	109	Odomètre	81
Balise vigilo	92	Outil de pose J6	17
Balisouple / Balise minisouple	112	P	
Banc urbain modulable	123	Pale K5C	68
Bancs et tables	122 à 135	Pale K5C personnalisable	79
Bande de prévention chantier	65	Panneau Infolor	78
Banquette entourage d'arbre	139	Panneau RIS	170 à 172
Barrières de chantier K2	64	Panneau souple-s	14
Barrières & clotures	164 à 167	Panneaux chantier	75 à 77
Barrière de séparation	164 à 165	Pare-vue	168
Barrière pivotante	166 à 167	Passe-câbles	89
Bordure articulée	97	Passerelle	80
Bordures de routes	96	Perche neige	44
Bordure flexible	97	Pieux	154
Borne Cabestan	110	Pince ramasse papiers	144
Bornes réseaux (gaz)	60	Piquets de chantier	68
Bornes hectométriques ferroviaire	57	Piquets neige	44
Bornes J6 spécifiques	60	Planches antidérapantes	157
Bornes faible profondeur	54	Planche simple	155
Bornes KM	52 à 55	Planches rainure et languette	155
Bornes spécifiques	56	Plateau surélevé	85
Butée de parking	113	Plaques	158
C		Plaques anti-herbe	46 à 47
Cache-conteneur	146 à 147	Plaquettes	58 à 59
Caissons souples	15	Plastostables	80
Cale de mise à l'eau de bateaux	161	Platelage & cheminement	159
Chaîne bicolore	81	Plots de bordure	30
Cliptoclips	34	Plots de route	30 à 31
Cliptors	34	Plot-guide	28
Clôtures bretagne	163	Ponton handipêche	161
Cônes de chantier K5A	66 à 67	Potelets à mémoire de forme	102 à 108
Corbeilles	142 à 145	Potelets en plastique recyclé	114 à 115
Coussin berlinois	86 à 87	Potelets souples	109
D		Poutres	154 à 155
Dalles à gazon	174	Poutres demi-lune	156
Dalle avec larmage	158	Profil de protection batraciens	178 à 181
Délinéateurs J6	16 à 17	R	
Déviateur d'écoulement	49	Ralentilor	90 à 91
E		Ralentisseurs	88 à 89
Écrans antiéblouissement	40 à 42	Rampe d'accès PMR	160
Élément de guidage	74	Réflecteurs	32 à 36
Empilest	77	Range-vélos plastique recyclé	116 à 117
Équipements hiver	43 à 45	Renforcement des berges	175
Entourage d'arbre en plastique recyclé	151	RIS	170 à 172
F		Ruban de chantier	80
Filet de chantier	81	S	
Filet de protection batraciens	179 à 181	Sacs de lestage	79
Filets pare-congère	45	Séparateurs de chaussée	98
Fixosol	48	Séparateurs de voie cyclables SKATE	99
Fix rapide	19 & 71	Séparateurs K16	72 à 74
Flexilor	15	Socles à clé pour potelet	108
G		T	
Garage franc	57	Tables	124 à 134
Giratoires	84	Tempocrabe	77
H		Terrasse	157
Housse pour botte de paille	81	Traceur de chantier	81
I			
Îlots compact VB	95		
Îlots de trafic	94		
Îlots de verdure	93		

La reproduction de tout ou partie des créations sur tout support (papier, film, CD-Rom, DVD Rom, DVX, Internet) et par tout procédé (photocopie, traitement de texte, traitement numérique, enregistrement) ainsi que la reproduction des créations en tout ou partie et par tout moyen (diapositives, transparents, vidéo, film, télédiffusion à l'adresse du public, procédé audiophonique, site Web) est illicite. Il en est de même pour la traduction en toutes langues, ainsi que l'adaptation de tout ou partie des créations par des additions, coupures et toutes autres modifications.

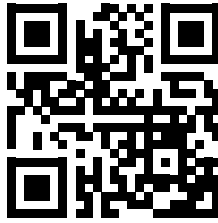



Parc industriel sud Z.I. Neuwald - 18 rue René François Jolly
57200 Sarreguemines

Tél. +33 (0)3 87 98 25 88
service.clients@Sodilor.fr



Entreprise certifiée :

